

Etagères en kit

Système d'étagères métalliques pour tout type de stockage. Très solides, les étagères grillagées permettent à l'air de circuler, notamment dans les chambres froides. Chaque kit comprend 4 montants de 1830 mm (hauteur), 4 étagères et les clips. Pieds réglables en hauteur.

- Zinc galvanisé
- Etagères à hauteur réglable tous les 25mm.
- Montage facile en quelques minutes, aucun outil requis.
- Accessoires en option.



Tour de rangement carrée

Etagères à hauteur réglable pouvant être installées en quelques minutes, sans aucun outil. Convient pour les petits espaces. Peut être utilisée avec ou sans roulettes (vendues séparément).



- Zinc galvanisé
- Etagères à hauteur réglable tous les 25cm.
- Montage facile en quelques minutes, aucun outil requis.
- Charge maximale 150 kg.

Spécification

U884 Dimensions (cm): 183(H sans les roulettes), 195,5(H avec les roulettes) x 61(L) x 61(P).

Code	Description	Prix HT
U884	Tour de rangement	€99,00
U889	91,5(L) x 45,7(P)cm	€35,95
U890	122(L) x 45,7(P)cm	€48,95
U885	Roulettes (4)	€17,95

Disponible en 4 largeurs et 2 profondeurs.

Etagère profonde kit 457mm

Spécification

L927 Capacité de charge maximale 220kg.

L928 Capacité de charge maximale 240kg.

L929 Capacité de charge maximale 280kg.

L939 Capacité de charge maximale 340kg.

Code	Description	Prix HT
L927	91,5(L) x 45,7(P)cm	€89,00
L928	122(L) x 45,7(P)cm	€99,00
L929	152,5(L) x 45,7(P)cm	€119,00
L939	183(L) x 45,7(P)cm	€139,00
N435	réserve 2 clips	€2,25
U271	Support pour étagère de 45,7cm	€4,95
U885	Roulettes (4)	€17,95

610 mm de profondeur.

Spécification

U256 Capacité de charge maximale 160kg.

U257 Capacité de charge maximale 240kg.

U258 Capacité de charge maximale 320kg.

U259 Capacité de charge maximale 340kg.

Code	Description	Prix HT
U256	91,5(L) x 61(P)cm	€99,00
U257	122(L) x 61(P)cm	€109,00
U258	152,5(L) x 61(P)cm	€129,00
U259	183(L) x 61(P)cm	€149,00
N435	réserve 2 clips	€2,25
U272	Support pour étagère de 61cm	€5,95
U885	Roulettes (4)	€17,95

CHARIOTS ET RAYONNAGES

Rayonnage modulaire

VOÛTE

Les éléments du rayonnage se montent en un instant : les clips d'étagère se fixent sur les montants à la hauteur voulue (tous les 25mm) ensuite on pose simplement les 4 buses de l'étagère sur les clips. La forme conique du clip engendre un auto-serrage très efficace. Démontage très facile également.



POUR AGRANDIR VOS RAYONNAGES :

1. Commandez 2 montants droits de la hauteur souhaitée

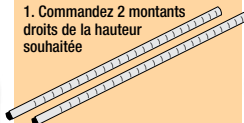

2. Commandez le nombre d'étagères ou paniers nécessaires

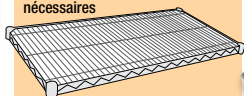

3. Commandez 1 lot de crochets en N par étagère ou panier que vous souhaitez ajouter



4. Assemblez le tout pour agrandir votre rayonnage

Etagères chromées

Lot de 2 étagères avec 8 paires de clips d'étagères.



Code	Description	Qté	Prix HT
U889	91,5(L) x 45,7(P)cm	2	€35,95
U890	122(L) x 45,7(P)cm	2	€48,95
U891	152,5(L) x 45,7(P)cm	2	€50,95
U892	91,5(L) x 61(P)cm	2	€48,95
U893	122(L) x 61(P)cm	2	€51,95
U894	152,5(L) x 61(P)cm	2	€59,95

Paniers chromés

Lot de 2 paniers de 105 mm de haut à utiliser uniquement avec les rayonnages de 457 mm de profondeur. Fournis avec 8 paires de clips.



Code	Description	Qté	Prix HT
Y495	91,5 x 45,7cm	2	€43,90
Y496	127 x 45,7cm	2	€54,95

Montants droits chromés

Montants fournis par lot de deux.

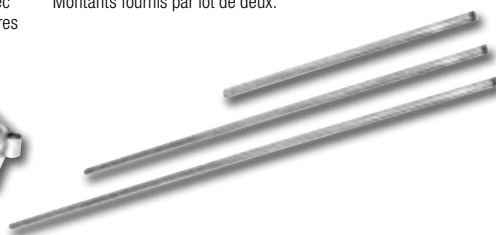

Code	Description	Qté	Prix HT
U886	Tubes 66cm	2	€12,95
U887	Tubes (2 pcs) 127cm	2	€16,95
U888	Tubes 183cm	2	€19,95

Roulettes

Boîte de 4 roulettes (2 avec frein, 2 sans frein).



Code	Description	Prix HT
U885	Roulettes (4)	€17,95

Clips bords d'étagères

Pour l'avant ou l'arrière des étagères.



Code	Description	Prix HT
U271	Support pour étagère de 45,7cm	€4,95
U272	Support pour étagère de 61cm	€5,95

Clips d'étagères supplémentaires



Code	Description	Prix HT
N435	réserve 2 clips	€2,25

Crochets en N

Un moyen facile de connecter 2 unités avec un seul poteau.



Code	Description	Prix HT
U895	Lot de 2	€2,25

Caillebotis



Caillebotis carrés en polypropylène alvéolé pour permettre la circulation de l'air. Ils s'emboîtent facilement sans autres accessoires et conviennent pour la plupart des réfrigérateurs, congélateurs ou autres zones d'entreposage de produits devant rester au sec et surélevés par rapport au sol. Facile à nettoyer.

Spécification
CF205 Capacité de charge maximale 1 000kg. Dimensions (cm) : 4(H) x 33,5(L) x 33,5(P).

Code	Description	Qté	Prix HT
CF205	Caillebotis	2	€11,50

Caillebotis

Caillebotis faciles à nettoyer; solution idéale pour conserver vos produits congelés, frais ou secs surélevés à 228mm du sol. Capacité 350kg.

- Partie supérieure ajourée pour la circulation de l'air
- Propylène résistant



Code	Description	Prix HT
GC536	Caillebotis	€119,00

Rayonnages modulaires



- Montants en tube aluminium anodisé
- Clayettes en polypropylène amovibles, lavables en machine
- Hauteur standard de 175cm
- Deux profondeurs disponibles, 400mm et 500mm
- Charge maxi jusqu'à 150kg répartis par niveau
- Température d'utilisation -30°C à +60°C
- Montage très rapide sans outils, par emboîtement

1 Ensembles en ligne

Code	Description	Prix HT
GM600	400(p)x690(l)mm	€279,00
GM601	400(p)x890(l)mm	€285,00
GM602	400(p)x1092(l)mm	€310,00
GM603	400(p)x1292(l)mm	€331,00
GM604	400(p)x1492(l)mm	€362,00
GM605	400(p)x1694(l)mm	€384,00
GM612	500(p)x690(l)mm	€279,00
GM613	500(p)x890(l)mm	€291,00
GM614	500(p)x1092(l)mm	€315,00
GM615	500(p)x1292(l)mm	€343,00
GM616	500(p)x1492(l)mm	€371,00
GM617	500(p)x1694(l)mm	€392,00

2 Ensembles en angle

Code	Description	Prix HT
GM606	400(p)x649(l)mm	€229,00
GM607	400(p)x849(l)mm	€239,00
GM608	400(p)x1051(l)mm	€264,00
GM609	400(p)x1251(l)mm	€285,00
GM610	400(p)x1453(l)mm	€316,00
GM611	400(p)x1653(l)mm	€337,00
GM618	500(p)x649(l)mm	€229,00
GM619	500(p)x849(l)mm	€244,00
GM620	500(p)x1051(l)mm	€268,00
GM621	500(p)x1251(l)mm	€296,00
GM622	500(p)x1453(l)mm	€324,00
GM623	500(p)x1653(l)mm	€345,00



TOURNUS
EQUIPEMENT

CHARIOTS ET RAYONNAGES

Système de rangement modulaire en plastique



Système de rangement polyvalent résistant aux chocs, à l'humidité, au sel et à la plupart des produits chimiques, pour une longue durée de vie. Aucune cheville ou vis nécessaire, peut être monté sans outil. Résiste à la rouille et facile à nettoyer.



- Peut être exposé à des températures entre -40°C et +80°C
- Utilisation en intérieur et extérieur
- Fourni en kit pour un assemblage facile

Spécification

DN794 Dimensions (mm): 1670(H) x 1000(L) x 400(P). Poids 20.6kg.
DN795 Dimensions (mm): 1670(H) x 1200(L) x 400(P). Poids 23kg.
DN791 Dimensions (mm): 1670(H) x 1500(L) x 400(P). Poids 30kg.
DN796 Dimensions (mm): 1670(H) x 1800(L) x 400(P). Poids 34.1kg.
DN797 Dimensions (mm): 1670(H) x 2000(L) x 400(P). Poids 37.8kg.
DN798 Dimensions (mm): 1670(H) x 1000(L) x 500(P). Poids 24.5kg.
DN799 Dimensions (mm): 1670(H) x 1200(L) x 500(P). Poids 27.3kg.
DN792 Dimensions (mm): 1670(H) x 1500(L) x 500(P). Poids 35.5kg.
DN800 Dimensions (mm): 1670(H) x 1800(L) x 500(P). Poids 40.8kg.
DN801 Dimensions (mm): 1670(H) x 2000(L) x 500(P). Poids 45.3kg.



Code	Description	Prix HT
1 DN794	167(H) x 100(L) x 40(P)cm	€269,00
DN795	120(L) x 167(H) x 40(P)cm	€319,00
DN791	167(H) x 150(L) x 40(P)cm	€399,00
DN796	167(H) x 180(L) x 40(P)cm	€479,00
2 DN797	167(H) x 200(L) x 40(P)cm	€509,00
DN798	100(L) x 167(H) x 50(P)cm	€299,00
DN799	120(L) x 167(H) x 50(P)cm	€349,00
DN792	167(H) x 150(L) x 50(P)cm	€439,00
DN800	180(L) x 167(H) x 50(P)cm	€519,00
DN801	200(L) x 167(H) x 50(P)cm	€559,00



PLASTIC STORAGE SYSTEMS

Casier à bouteilles

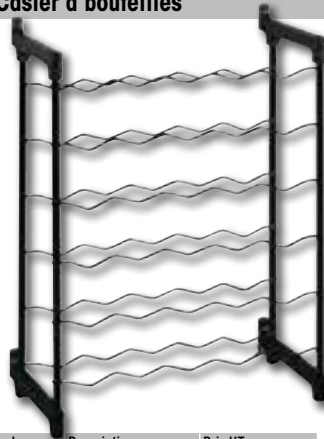

Casier noir vertical pour 30 bouteilles. Possibilité de les empiler.

Spécification

C699 Dimensions (cm): 61(H) x 50(L) x 27(P). Poids 1,32kg.

Code	Description	Prix HT
C699	30 bouteilles	€29,95

Etagères murales inox

Entièrement en acier inoxydable très robuste, chaque étagère supporte une charge maximale de 50 kg; solution idéale pour équiper la cuisine. Coussinets d'insonorisation sous la tablette. Etagères fournies avec 2 équerres à fixer de chaque côté.



Code	Description	Prix HT
Y749	60 x 30cm	€59,00
Y750	90 x 30cm	€69,00
Y751	120 x 30cm	€89,00
Y752	150 x 30cm	€99,00
Y753	180 x 30cm	€119,00

VOÛTE

Etagères murales chromées

Etagères tout usage fabriquées en grillage d'acier revêtu de nickel-chrome de haute qualité pour permettre la circulation de l'air. Pour le rangement des casseroles, etc. Charge maximale 30 kg. Fournies avec des supports.



Code	Description	Prix HT
U200	61 x 36cm	€27,95
U201	91 x 36cm	€31,95
U202	122 x 36cm	€34,95

VOÛTE

Etagères tubulaires inox

Etagères en acier inoxydable pour accrocher les ustensiles et ranger la batterie de cuisine. Fournies en kit, assemblage facile.



Spécification

CD551 Charge maximum statique 75kg.
 Dimensions (cm): 22,5(H) x 120(L) x 30(P). Poids 6kg.
CD552 Charge maximum statique 95kg.
 Dimensions (cm): 22,5(H) x 150(L) x 30(P). Poids 9kg.

Code	Description	Prix HT
CD551	120 x 30cm	€89,00
CD552	150 x 30cm	€109,00

VOÛTE

Etagères inox pour micro-ondes

Etagères solides et fiables en acier inoxydable. Soudures et finition polie de haute qualité. Fournies en kit pour un assemblage facile. Conformes aux normes d'hygiène et faciles à nettoyer. Fixations murales non fournies.



Spécification

CD550 Charge utile de 35kg, en toute sécurité.
 Dimensions (cm): 49(H) x 56(L) x 46(P). Poids 8kg.
CB912 Charge utile de 35kg, en toute sécurité.
 Dimensions (cm): 49(H) x 56(L) x 56(P). Poids 8,8kg.

Code	Description	Prix HT
CD550	Etagère murale 56 x 46cm	€119,00
CB912	Etagère murale 56 x 56cm	€129,00

VOÛTE

Etagères inox

Etagères murales en acier inoxydable, vendues sans supports. AISI430.

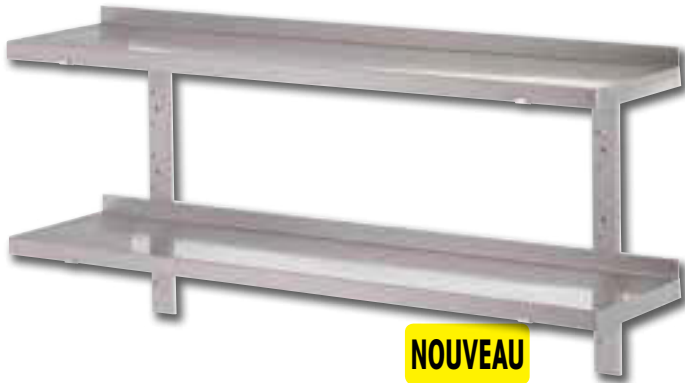

NOUVEAU

Code	Description	Prix HT
GN183	100(L)x400(P)x3,5(H)cm	€52,50
GN184	120(L)x400(P)x3,5(H)cm	€60,50
GN185	140(L)x400(P)x3,5(H)cm	€65,00
GN186	150(L)x400(P)x3,5(H)cm	€77,50
GN187	160(L)x400(P)x3,5(H)cm	€87,50
GN188	180(L)x400(P)x3,5(H)cm	€93,50
GN189	200(L)x400(P)x3,5(H)cm	€99,00



Gastro M

Console réglable un niveau

Console réglable un niveau en acier inoxydable pour étagère murale.



NOUVEAU

Spécification

GN190 Profondeur : 400mm

Code	Description	Prix HT
GN190	Console	€15,00

Gastro M

Crémaillères pour consoles réglables

Crémaillères inox pour consoles réglables permettant de supporter les étagères.



NOUVEAU

Code	Description	Prix HT
GN191	Longueur 25cm	€10,00
GN192	Longueur 60cm	€12,00
GN193	Longueur 100cm	€18,00

Gastro M

Armoires tout inox

Armoires en acier inoxydable de grande capacité avec portes coulissantes. Indispensable dans les cuisines pour une hygiène impeccable. Le modèle mural contient une étagère réglable et le modèle sur pied une étagère fixe centrale. Fixations non fournies.



4



3

Spécification

CE150 Dimensions (cm): 60(H) x 90(L) x 30(P). Poids 29kg.

DL450 Dimensions (cm): 60(H) x 120(L) x 30(P). Poids 35,4kg.

CE151 Dimensions (cm): 90(H) x 120(L) x 60(P). Poids 40kg.

Code	Description	Prix HT
3	CE150 Murale 60 x 90cm	€349,00
	DL450 Murale 60 x 120cm	€429,00
4	CE151 Sur pied 90 x 120cm	€799,00

VOÛTE

Placard ouvert mural une étagère

Placard mural avec portes coulissantes double paroi et étagère réglable en inox AISI 430 pour les cuisines professionnelles.



NOUVEAU

Code	Description	Prix HT
GN175	80x40x60cm	€329,00
GN176	100x40x60cm	€350,00
GN177	120x40x60cm	€375,00
GN178	140x40x60cm	€425,00
GN179	150x40x60cm	€440,00
GN180	160x40x60cm	€450,00
GN181	180x40x60cm	€495,00
GN182	200x40x60cm	€545,00



Gastro M

Placard mural avec portes coulissantes

Placard mural avec portes coulissantes double paroi et étagère réglable en inox AISI 430 pour les cuisines professionnelles.



NOUVEAU

- Portes coulissantes double paroi
- Étagère réglable

Code	Description	Prix HT
GN168	100x40x60cm	€479,00
GN169	120x40x60cm	€499,00
GN170	140x40x60cm	€525,00
GN171	150x40x60cm	€565,00
GN172	160x40x60cm	€575,00
GN173	180x40x60cm	€625,00
GN174	200x40x60cm	€650,00



Gastro M

Chariots à glissières GN

Chariot à glissières compatible gastronorme. Montage facile. Possède quatre roulettes, dont deux avec freins. En acier inoxydable avec quatre pare-chocs.

- Colis plat et assemblage facile
- 4 roulettes résistantes (2 avec frein)
- En acier inoxydable

Code	Description	Prix HT
1 GG498	GN 1/1 7 niveaux	€139,00
2 GG499	GN 2/1 15 niveaux	€219,00
3 U376	GN 1/1. 20 niveaux	€219,00
CC383	Housse jetable pour échelle GN 1/1. Lot de 300.	€199,00

Spécification
GG498 Dimensions (mm) : 900(H) x 557(L) x 380(P). Poids : 10.4kg.
GG499 Dimensions (mm) : 1715(H) x 680(L) x 585(P). Poids : 17kg.
U376 20 étagères : 6,8cm. Dimensions (cm) : 170(H) x 38(L) x 56(P).

VOUE

Chariot GN 1/1 avec tablette



- Construction en acier inoxydable soudé
- Pas de 81mm entre chaque niveau
- Charge maxi 250kg
- 4 roues pivotantes dont 2 avec frein
- Dim globale. 655(l)x445(p) x 900(h)mm



Spécification
CG193 8 niveaux. Dimensions (mm) : 655(L) x 445(P) x 900(H).

Code	Description	Prix HT
CG193	Chariot GN 1/1 8 niveaux	€349,00

Chariots GN et euronormes



- Construction soudée en acier inoxydable
- 4 roues pivotantes dont 2 avec frein
- Charge capacité maxi 250kg



Spécification
CG188 20 niveaux. Dimensions(mm) : 775(L) x 660(P) x 1785(H) mm.

Code	Description	Prix HT
CG188	Chariot à glissières GN 2/1 20 niveaux	€419,00

Chariots GN et euronormes

Construction en acier inoxydable soudé. A utiliser avec les plaques, bacs ou paniers de 600x400mm.



- Construction soudée en acier inoxydable
- Charge maxi 250kg
- 4 roues pivotantes dont 2 avec frein



Spécification
GM598 Pas de 70mm entre les niveaux. Dimensions (mm) : 900(H) x 540(L) x 725(P).
GM599 20 niveaux. Dimensions (mm) : 1785(H) x 540(L) x 725(P).

Code	Description	Prix HT
4 GM598	Chariot euronorme 9 niveaux	€399,00
5 GM599	Chariot euronorme 20 niveaux	€439,00

Chariots pour casiers de lave-verres

Chariots en acier inoxydable pour casiers de lave-verres. Idéal pour le stockage et le transport des verres dans les bars.



6

NOUVEAU

- En acier inoxydable
- Capacité 3 casiers
- Livré en kit, montage facile
- Roulettes pour faciliter la manoeuvrabilité

VOUJE

Spécification

CF917 Dimensions (mm) : 838(H) x 355(L) x 355(P).
CF918 Dimensions (mm) : 838(H) x 405(L) x 405(P).

Code	Description	Prix HT
CF917	Chariot casiers à verres 350 x 350mm	€99,00
CF918	Chariot casiers à verres 400 x 400mm	€109,00

Chariot pour casiers à vaisselle



NOUVEAU

- Construction soudée en acier inoxydable
- Espace entre les niveaux 167mm
- 4 roues pivotantes dont 2 avec frein
- Dim. hors-tout : 630(l)x 630(p)x1785(h)mm



TOURNUS EQUIPEMENT

Spécification

GL889 8 étagères. Dimensions (mm) : 630(l)x630(p)x1785(h)mm

Code	Description	Prix HT
GL889	Chariot pour casiers à vaisselle	€379,00

Socle rouleur euronorme



NOUVEAU



- Construction soudée en acier inoxydable
- Charge maxi 80kg
- 4 roues pivotantes dont 2 avec frein
- Dim. hors-tout : 615(l)x415(p)x165(h)mm

TOURNUS EQUIPEMENT

Code	Description	Prix HT
GL890	600x400mm	€139,00

Chariots GN et euronormes

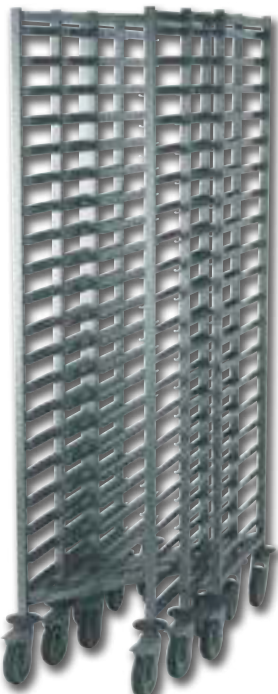

- Construction en acier inoxydable soudé
- Pas de 77mm entre chaque niveau
- Charge maxi 250kg
- 4 roues pivotantes dont 2 avec frein
- Dim globale. 655(l)x445(p)x 1785(h)mm



TOURNUS EQUIPEMENT

Spécification

CG196 20 niveaux. Dimensions: (mm) : 655(L)x445(P)x1785(H)mm.

Code	Description	Prix HT
CG196	Chariot encastrable 20 niveaux	€529,00

Chariot GN 2/1 avec tablette



- Construction soudée en acier inoxydable
- Pas de 81mm entre chaque niveau
- Charge maxi 250kg
- 4 roues pivotantes dont 2 avec frein
- Dim globale. 775(l)x 660(p)x900(h)mm



TOURNUS EQUIPEMENT

Spécification

CG221 8 niveaux. Dimensions (mm) : 775(L) x 660(P) x 900(H).

Code	Description	Prix HT
CG221	Chariot à glissières GN 2/1 8 niveaux	€379,00

Chariot à glissières GN 1/1



- Construction soudée en acier inoxydable
- 4 roues pivotantes dont 2 avec frein
- Charge maxi 250kg



TOURNUS EQUIPEMENT

Spécification

CG186 20 niveaux. Dimensions (mm) : 1650(H) x 454(L) x 638(P). Poids 23kg

Code	Description	Prix HT
CG186	20 niveaux	€369,00

CHARIOTS ET RAYONNAGES

Portes-assiettes Jackstack



Servez vos banquets en un minimum de temps, préparez les assiettes et gardez les dans un minimum d'espace, prêtes à servir.
Différents modèles : mural, de comptoir, sur pied ou sur roues. Fabrication en acier soudé, revêtement poudre noire électrostatique.

- Résistant à la rouille et aux rayures
- Homologuées FDA & NSF
- 20% de travail en moins, 25% de temps de service épargné, 30% de gain d'espace
- L'espace entre les supports s'adapte à la hauteur des assiettes en quelques secondes



Jackstack 104

Peut contenir 104 assiettes (13 cm - 30 cm) avec un espace de 50 mm entre les supports. Totalement mobile avec des roulettes de 150 mm (dont deux avec freins). 1790 x 600 x 600 mm. Supports d'assiettes 170 mm.



Code L531 Prix HT **€925,00**

Jackstack 12HW



Modèle à fixation murale et encombrement réduit pouvant contenir 12 assiettes. Conception modulaire pour un montage côte à côte ou l'un sur l'autre. Idéal pour les chambres froides. 700 x 240 mm. Espace de 50 mm entre les assiettes.

Code L577 Prix HT **€165,00**

Jackstack 52

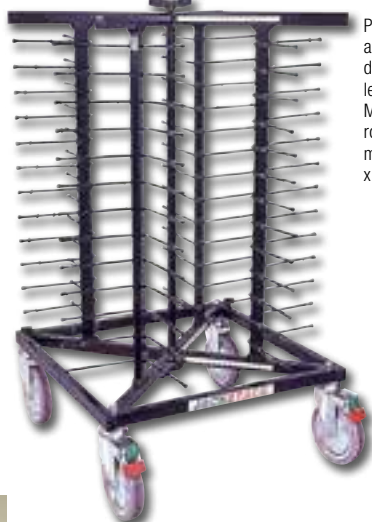

Pour 52 assiettes. Espace de 50 mm entre les supports. Mobile sur quatre roulettes de 150 mm. 1030 x 600 x 600 mm.

Code L529 Prix HT **€615,00**

Jackstack - 88

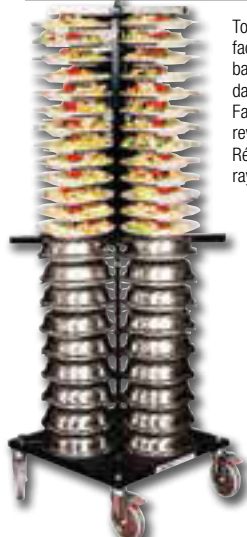

Tour verticale se déplace facilement, pour entreposage, banquets ou des zones à vaisselle dans un minimum de temps. Fabrication en acier soudé avec revêtement en poudre noire. Résistant à la rouille et aux rayures. 1790 x 600 x 600mm.

Code DN633 Prix HT **€925,00**

Jackstack 12



Porte-assiettes à utiliser sur le comptoir ou fixé au mur. Pour 12 assiettes. 730 x 290 x 300 mm.

Code L533 Prix HT **€215,00**

Jackstack 72

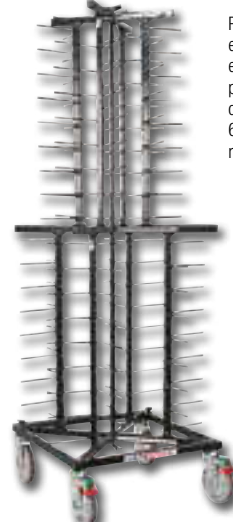

Pour 72 assiettes avec un espace extra large de 82 mm entre les supports d'assiette pour mettre des plats avec couvercle. 1790 x 600 x 600 mm. Mobile sur quatre roulettes de 150 mm.

Code L528 Prix HT **€860,00**

Protection pour Jackstack



Protections en plastique zippées conçues pour protéger les aliments et conserver leur fraîcheur dans la chambre froide. Longue durée de vie et facile à nettoyer. Convient pour DN633, L528 et L531.

Code L534 Description 104PC Prix HT **€72,50**

Chariots de débarrassage

Chariots de débarrassage légers équipés de 2 roues à frein pour une sécurité accrue.

- En acier chromé
- 2 roues à frein
- Fourni en kit pour un assemblage facile



Spécification

CC430 2 niveaux. Dimensions plateau (cm): 38(H)x90(L)x45,5(P); Dimensions (cm): 96(H) x 91(L) x 46(P). Poids 14,2kg.
CC432 3 niveaux. Dimensions plateau (cm): 3,8(H)x90(L)x45,6(P); Dimensions (cm): 96(H) x 91(L) x 46(P). Poids 18kg.

Code	Description	Prix HT
1 CC430	2 niveaux	€99,00
2 CC432	3 niveaux	€109,00

VOÛTE

Chariot de cantine

Chariot de cantine en acier inoxydable idéal pour les hôtels, cantines et hôpitaux. Protections anti-chocs sur les 4 roues et 2 roues équipées de freins. Ce produit est livré dans un colis plat et est facile à assembler.

- Fourni avec 3 bacs J849
- Emplacement supérieur pour 2 poubelles de 6L (L367) ou 2 poubelles de 12L (DN803) - non fournies.
- Emplacement inférieur pour 2 poubelles de 12L (DN803) - non fournies.



VOÛTE

Code	Description	Prix HT
DK738	Chariot de cantine en acier inoxydable	€179,00
DN803	12ltr	€8,95
J849	Bac ramasse-couverts	€6,95
L367	6ltr	€5,75

Spécification

DK738 Dimensions (cm): 90(H) x 82(L) x 44(P). Poids: 7,35kg.
DN803 Dimensions (cm): 31(H) x 29(L) x 20(P).
L367 Dimensions (cm): 26,5(H) x 26(L) x 17,5(P).

Chariot de débarrassage plateau profond

Bac profond pour la collecte et le transport de vaisselle, couverts et autres petits articles de la restauration. Livré avec plateau à couverts de 100 mm de profondeur et deux étagères standards.

- En acier inoxydable
- 4 roulettes (2 avec freins)
- Livré en kit - assemblage facile



Spécification

CC365 Dimensions plateau (cm): 3,8(H)x90,2(L)x45,6(P); Dimensions (cm): 94(H) x 85,5(L) x 53,5(P). Poids 17kg.

Code	Description	Prix HT
CC365	Chariot 3 plateaux	€199,00

VOÛTE

Chariots de service



- Construction soudée en acier inoxydable
- Plateaux insonorisés
- 4 roues pivotantes, 2 avec frein
- Supporte 50kg par plateau
- Existent avec 2, 3 ou 4 plateaux



NOUVEAU

Code	Description	Prix HT
3 GL885	2 plateaux 800x530mm	€259,00
4 GL886	3 plateaux 800x530mm	€295,00
4 GL887	4 plateaux 800x530mm	€389,00

TOURNUS EQUIPEMENT

Chariot 5 niveaux

Chariot léger, polyvalent et durable propice aux restaurants, hôtels et les applications institutionnelles. Les plateaux peuvent être retirés pour un nettoyage facile.

- Polypropylène
- 4 roulettes (2 avec freins)
- Assemblage facile



Spécification

DK736 12cm entre chaque niveau. Taille (cm): 92,5(H) x 73(L) x 44,5(P). Poids 12,45kg.

Code	Description	Prix HT
DK736	5 niveaux	€159,00

VOÛTE

Chariot porte-assiettes

- Construction soudée en acier inoxydable
- 2 niveaux à 350mm et 785mm
- 4 roues pivotantes dont 2 avec frein
- Dim. hors-tout : 930(l) x 670(p) x 1160(h)mm



NOUVEAU



Code	Description	Prix HT
GL888	Chariot porte-assiettes	€649,00

TOURNUS EQUIPEMENT

Chariot inox

Chariots résistants en acier inoxydable pour les hôtels, restaurants et collectivités où la santé et l'hygiène sont primordiales. Faciles à manœuvrer grâce aux poignées aux deux extrémités. Capacité de charge maxi 128kg.



Poubelle suspendue

Crochets de fixation et bac gastronorme 1/3 (200 mm de profondeur). Se fixe sur tous les chariots de débarrasage inox ou acier chromé.



Code	Description	Prix HT
S309	Poubelle suspendue de 7,5L	€19,95

Spécification

F996 Dimensions (cm): 82,5(H) x 71(L) x 40,5(P).
F997 Dimensions (cm): 85,5(H) x 81(L) x 45,5(P).
F998 Dimensions (cm): 93(H) x 86(L) x 53,5(P).
F993 Dimensions (cm): 82,5(H) x 71(L) x 40,5(P).
F994 Dimensions (cm): 85,5(H) x 81(L) x 45,5(P).
F995 Dimensions (cm): 93(H) x 86(L) x 53,5(P).

Code	Description	Prix HT
1 F996	Petit 2 niveaux	€79,00
F997	Moyen 2 niveaux	€89,00
F998	Grand 2 niveaux	€99,00
2 F993	Petit 3 niveaux	€89,00
F994	Moyen 3 niveaux	€99,00
F995	Grand 3 niveaux	€109,00

- Fabrication en acier inoxydable
- 4 roulettes silencieuses (2 avec freins)
- Fourni en kit pour un assemblage facile

VOÛTE

Chariots de service

Chariots de service en polypropylène de structure solide offrant une grande solidité pour de nombreuses applications dans les hôtels, les restaurants, les hôpitaux etc.... Poubelle et bac à couverts encliquetables vendus séparément. Fournis avec 2 roulettes simples et 2 roulettes avec freins (utilisation sur surfaces planes). Deux tailles disponibles



Deux dimensions disponibles



- Chariot en polypropylène facile à nettoyer
- 4 roulettes silencieuses très résistantes
- Fourni en kit pour un assemblage facile
- Poubelle et bac à couverts encliquetables en option

Spécification

CF101 Capacité de charge maximale 130kg. Dimensions (cm) : 96 (H) x 41,5 (L) x 83 (P). Poids 11,2kg.

CF102 Capacité de charge maximale 130kg. Dimensions (cm) : 96 (H) x 52 (L) x 107 (P). Poids 16kg.

J691 Dimensions (cm) : 56(H) x 33,5(L) x 24,5(P).

J702 Dimensions (cm) : 18(H) x 33(L) x 23(P).

Code	Description	Prix HT
3 CF101	Compact	€79,00
CF102	Grande taille	€89,00
J691	Poubelle de 29L	€21,95
J702	Bac à couverts 9,25L	€13,95



VOÛTE

Chariot avec portes et plateau



De conception robuste, durable et moderne, appropriée pour les restaurants, hôtels et les collectivités. Portes pour dissimuler ou protéger les contenus.

Spécification

DK737 33cm entre les étagères. Dimensions plateau (cm): 69(L)x 37,5(P); Taille (cm): 105(H) x 98(L) x 46(P). Poids 23,84kg.

Code	Description	Prix HT
DK737	3 niveaux	€289,00

VOÛTE

Chariots utilitaires X-tra



Chariots extra larges avec supports robustes en aluminium. Solution idéale pour une utilisation en salle. Grandes étagères avec une capacité de charge de 135 kg.

- En polypropylène
- Roulettes anti-traces silencieuses
- Livré en kit - assemblage facile
- Hauteur entre les étagères: 298mm

Spécification

F681 483(L)x 743(P) (avec poignées 1035); dimensions étagères (mm) : 960(H) x 1030(L) x 510(P).

Code	Description	Prix HT
F681	Blanc	€329,00

Rubbermaid
Commercial Products

Chariot à linge 220L

Chariot polyvalent à faible encombrement pliable pour un rangement facile. Ouvrez les clips pour retirer le sac et refermez-les. Quatre roulettes pivotantes anti-trace. Sacs supplémentaires vendus séparément.



Spécification

L616 Dimensions (cm): ouvert
80(H) x 55(L) x 60(L), plié 120(H) x
62(L) x 22(P).

Code	Description	Prix HT
L616	Chariot	€99,00
L617	Sac de rechange	€23,95

Chariot à poignée rabattable

Chariot acier très manœuvrable grâce aux deux roulettes pivotantes. Poignée rabattable avec système de verrouillage pour faciliter le transport. Charge maximale de 100 kg.



Spécification

CD529 Dimensions du plateau (cm):
74 x 48. Dimensions (cm): déplié
70(H) x 72(L) x 46,5(P), plié 72(H) x
46,5(L) x 11,5(P). Capacité maximale
100kg. Poids 5,5kg.

Code	Prix HT
CD529	€49,50



Marchepied

Marchepied avec roulettes facile à déplacer. Charge maximale 150 kg.



Spécification

CB913 Dimensions (cm): 43(H) x 43(Ø).
Poids 2,8kg.

Code	Description	Prix HT
CB913	Tabouret	€39,95

Marchepied

Marchepied facilement manœuvrable avec roulettes qui se verrouillent automatiquement lors de l'utilisation. Charge maximale 158 kg.



Spécification

L656 Dimensions (cm): 33(H) x 40,5(Ø).

Code	Prix HT
L656	€69,50



Chariots de nettoyage

Une solution complète pour l'entretien ménager dans l'industrie hôtelière. Chariot professionnel moulé de qualité avec deux sacs en nylon lavables, tablettes réglables, pare-chocs et des roues anti-traces.



Spécification

DL011 98,5(H) x 54(L) x 150(P)cm. Poids 33,6kg.
DL012 128,5(H) x 54(L) x 154(P)cm. Poids 39,6kg.

Code	Description	Prix HT
DL011	Sacs standard 77L x 2	€269,00
DL012	Sacs standard 93L x 2	€399,00

Jantex

Diabes pliants

Diabes en aluminium résistants et légers avec roues renforcées. Se plie complètement pour un rangement aisé. La plaque inférieure et les roues se déplient simultanément. Peut être utilisé presque n'importe où.

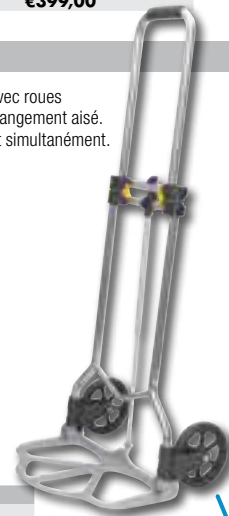

Spécification

CD553 Capacité de charge maximale
45kg. Dimensions (cm): déplié 93(H)
x 39(L) x 39(P), plié 68,5(H) x 39(L)
x 4,5(P). Poids 4,2kg.

Code	Description	Prix HT
CD553	Capacité de 45kg	€42,50

VOÛTE

Marchepied

Marchepied avec roulettes facile à déplacer. Charge maximale 150 kg.



Spécification

CB913 Dimensions (cm): 43(H) x 43(Ø).
Poids 2,8kg.

Code	Description	Prix HT
CB913	Tabouret	€39,95

Marchepied

Marchepied facilement manœuvrable avec roulettes qui se verrouillent automatiquement lors de l'utilisation. Charge maximale 158 kg.



Spécification

L656 Dimensions (cm): 33(H) x 40,5(Ø).

Code	Prix HT
L656	€69,50



Escabeaux pliants

Fabriqué en acier très robuste. Pliant pour un rangement simple et compact.



Spécification

F018 Hauteur (cm):
Déplié 72,5cm,
plié 96cm. Charge maximale
150kg. Poids 5,5kg.
F019 Dimensions (cm): 115(H)
x 46(L) x 3(P). Charge
maximale 150kg. Poids 10kg.

Code	Description	Prix HT
6 F018	2 Marches	€23,95
7 F019	3 Marches	€37,95

VOÛTE

TABLES ET PLONGES

Table de découpe 35mm



Billot intégré avec une plaque de découpe réversible haute densité de 35mm d'épaisseur. Le billot est amovible pour le nettoyage.

Code	Description	Prix HT
CF740	50 x 50 cm	€199,00

Spécification
CF740 Dimensions (cm): 90(H) x 50(L) x 50(P). Poids 18kg.

Tables de découpe planche 25mm



Table équipée d'une planche à découper intégrée et d'une étagère inférieure pour le rangement. La planche à découper haute densité réversible de 25 mm d'épaisseur est amovible pour un nettoyage aisé.

Code	Description	Prix HT
CB911	90 x 60cm	€289,00

Spécification
CB911 Dimensions (cm): 90(H) x 90(L) x 60(P). Poids 32,8kg.

VOÛTE

Table d'angle en acier inoxydable



Cette table d'angle gain de place s'installe parfaitement dans les coins afin d'optimiser l'utilisation de l'espace disponible. La tablette inférieure en acier galvanisé fournit un espace de rangement supplémentaire. Compatible avec les tables inox Vogues de 600mm de profondeur.

Code	Description	Prix HT
CB907	Unité d'angle 600mm	€239,00
GL278	Unité d'angle 700mm	€239,00

Spécification
CB907 Dimensions (cm): 90(H) x 80(L) x 60(P). Poids 26,8kg.
GL278 Dimensions (mm): 900(H) x 800(L) x 700(P). Poids 32kg.

VOÛTE

Tables pliantes en inox

Tables solides, robustes et pratiques pour un plan de travail toujours à disposition. Transportables et faciles à mettre en place. A laisser dans le fourgon, ou à utiliser dans votre cuisine, ou comme table de service supplémentaire. En acier inoxydable poli de haute qualité.

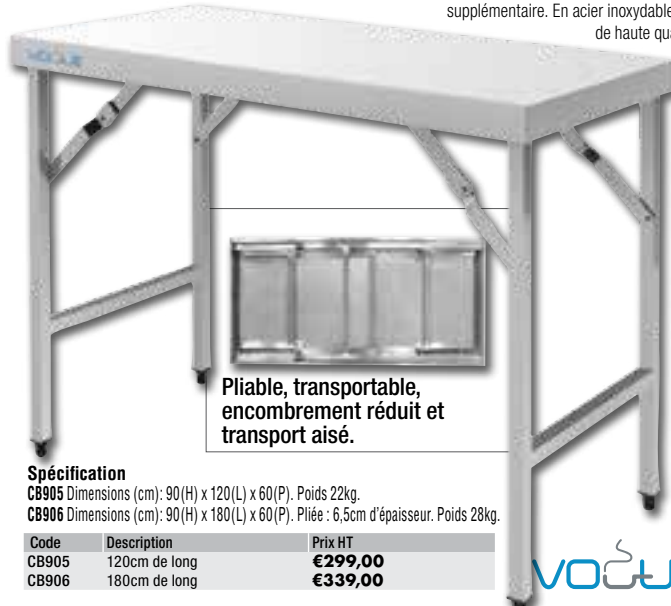

Pliable, transportable, encombrement réduit et transport aisé.

Spécification
CB905 Dimensions (cm): 90(H) x 120(L) x 60(P). Poids 22kg.
CB906 Dimensions (cm): 90(H) x 180(L) x 60(P). Pliée : 6,5cm d'épaisseur. Poids 28kg.

Code	Description	Prix HT
CB905	120cm de long	€299,00
CB906	180cm de long	€339,00

VOÛTE

Table inox centrale

Valeur sûre et pratique, cette table de haute qualité est l'élément essentiel pour toute cuisine plaçant la table de travail au centre.



- Plan de travail en acier inoxydable épaisseur 1,2mm
- Pieds et étagère basse en acier galvanisé
- Livrée en kit - assemblage facile
- Hauteur réglable

Spécification
GL279 Dimensions (mm): 900(H) x 1800(L) x 900(P). Poids 51,5kg.

Code	Description	Prix HT
GL279	Table	€379,00

VOÛTE

Tables sortie lave-vaisselle

Tables sortie en acier inoxydable résistant pour lave-vaisselle à capot. Idéal pour les cuisines professionnelles et restaurants. Deux largeurs disponibles.



- Acier inoxydable résistant
- Compatible avec la plupart des lave-vaisselle à capot
- A monter soi-même

Spécification
Modèles 600mm : Dimensions (mm): 880(H) x 600(L) x 650(P)mm. Poids 8,6kg.
Modèles 1100mm : Dimensions (mm): 880(H) x 1100(L) x 650(P)mm. Poids 10kg.

Code	Description	Prix HT
GJ533	Sortie gauche 600mm	€179,00
GJ534	Sortie droite 600mm	€179,00
GJ535	Sortie gauche 1100mm	€219,00
GJ536	Sortie droite 1100mm	€219,00

VOÛTE

Tables en acier inoxydable

Pratiques, hygiéniques et d'un excellent rapport qualité/prix. Ces tables de haute qualité ont leur place dans toutes les cuisines. Hauteur réglable, étagère inférieure et pieds en acier galvanisé. Deux profondeurs disponibles (600mm et 700mm).

- **Épaisseur du plateau en acier inoxydable 1,2mm**
- **Pieds en en acier galvanisé**
- **A monter soi-même**
- **Deux profondeurs disponibles, 600mm et 700mm**
- **Hauteur 900mm**

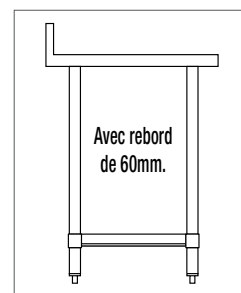
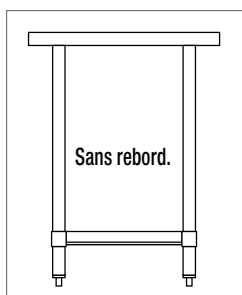

Spécification
Dimensions (mm):
900(H) x 600(P).
700mm Dimensions
(mm): 900(H) x 700(P).

1 600mm sans rebord

Code	Description	Prix HT
T389	60(L)cm	€149,00
T375	90(L)cm	€169,00
T376	120(L)cm	€199,00
T377	150(L)cm	€229,00
T378	180(L)cm	€259,00

700mm sans rebord

Code	Description	Prix HT
GJ500	60(L)cm	€159,00
GJ501	90(L)cm	€179,00
GJ502	120(L)cm	€209,00
GJ503	150(L)cm	€239,00
GJ504	180(L)cm	€269,00

2 600mm avec rebord

Code	Description	Prix HT
T379	60(L)cm	€159,00
T380	90(L)cm	€179,00
T381	120(L)cm	€209,00
T382	150(L)cm	€239,00
T383	180(L)cm	€279,00

700mm avec rebord

Code	Description	Prix HT
GJ505	60(L)cm	€169,00
GJ506	90(L)cm	€189,00
GJ507	120(L)cm	€219,00
GJ508	150(L)cm	€249,00
GJ509	180(L)cm	€289,00

VOQUE

TABLES ET PLONGES

Tables sans étagère basse



NOUVEAU



**POUR
LES ÉTAGÈRES
GASTRO M**
VOIR PAGE 319

Tablette supérieure en inox AISI 304 avec bords tombants de 40 mm, renforcée par de l'aggloméré de 18 mm caché par une tôle collée en acier galvanisé. Pieds en tubes carrés de 40 mm reliés entre eux par des profilés en inox et posés sur des embouts réglables de 65 mm en inox. Renforcée à l'arrière et latéralement par des tubes carrés de 35 mm. Avec ou sans dossier.

- Renforcé avec 18mm d'aggloméré
- Hauteur réglable de 850 à 920mm
- Pieds réglables pour les sols irréguliers



1 Table inox sans étagère basse

Code	Description	Prix HT
GN106	850(H) x 700(L) x 700(P)mm	€229,00
GN107	850(H) x 1000(L) x 700(P)mm	€250,00
GN108	850(H) x 1200(L) x 700(P)mm	€265,00
GN109	850(H) x 1400(L) x 700(P)mm	€275,00
GN110	850(H) x 1500(L) x 700(P)mm	€285,00
GN111	850(H) x 1600(L) x 700(P)mm	€295,00
GN112	850(H) x 1800(L) x 700(P)mm	€315,00
GN113	850(H) x 2000(L) x 700(P)mm	€325,00

2 Table inox sans étagère basse avec dossier

Code	Description	Prix HT
GN114	850(H) x 700(L) x 700(P)mm	€265,00
GN115	850(H) x 1000(L) x 700(P)mm	€275,00
GN116	850(H) x 1200(L) x 700(P)mm	€285,00
GN117	850(H) x 1400(L) x 700(P)mm	€310,00
GN118	850(H) x 1500(L) x 700(P)mm	€320,00
GN119	850(H) x 1600(L) x 700(P)mm	€330,00
GN120	850(H) x 1800(L) x 700(P)mm	€340,00
GN121	850(H) x 2000(L) x 700(P)mm	€350,00

Gastro M

Tables avec étagère basse



NOUVEAU



Plan de travail en inox AISI 304 avec bords tombants de 40 mm et renforcée par de l'aggloméré de 18mm caché par une tôle collée en acier galvanisé. Pieds en tubes carrés de 40mm reliés entre eux par des profilés en inox et posés sur des embouts réglables de 65mm en inox. Tablette inférieure en inox AISI 304 avec bords tombants de 40mm et renforcée par un oméga en inox. Tables disponibles avec ou sans dossier.

- Renforcé avec 18mm d'aggloméré
- Hauteur réglable de 850 à 920mm
- Pieds réglables pour les sols irréguliers



3 Table inox avec étagère basse

Code	Description	Prix HT
GN122	850(H) x 700(L) x 700(P)mm	€269,00
GN123	850(H) x 1000(L) x 700(P)mm	€280,00
GN124	850(H) x 1200(L) x 700(P)mm	€299,00
GN125	850(H) x 1400(L) x 700(P)mm	€315,00
GN126	850(H) x 1500(L) x 700(P)mm	€325,00
GN127	850(H) x 1600(L) x 700(P)mm	€335,00
GN128	850(H) x 1800(L) x 700(P)mm	€350,00
GN129	850(H) x 2000(L) x 700(P)mm	€365,00

4 Table inox avec étagère basse et dossier

Code	Description	Prix HT
GN130	850(H) x 700(L) x 700(P)mm	€295,00
GN131	850(H) x 1000(L) x 700(P)mm	€310,00
GN132	850(H) x 1200(L) x 700(P)mm	€325,00
GN133	850(H) x 1400(L) x 700(P)mm	€335,00
GN134	850(H) x 1500(L) x 700(P)mm	€345,00
GN135	850(H) x 1600(L) x 700(P)mm	€355,00
GN136	850(H) x 1800(L) x 700(P)mm	€375,00
GN137	850(H) x 2000(L) x 700(P)mm	€385,00

Gastro M

Tables du chef inox sans robinet

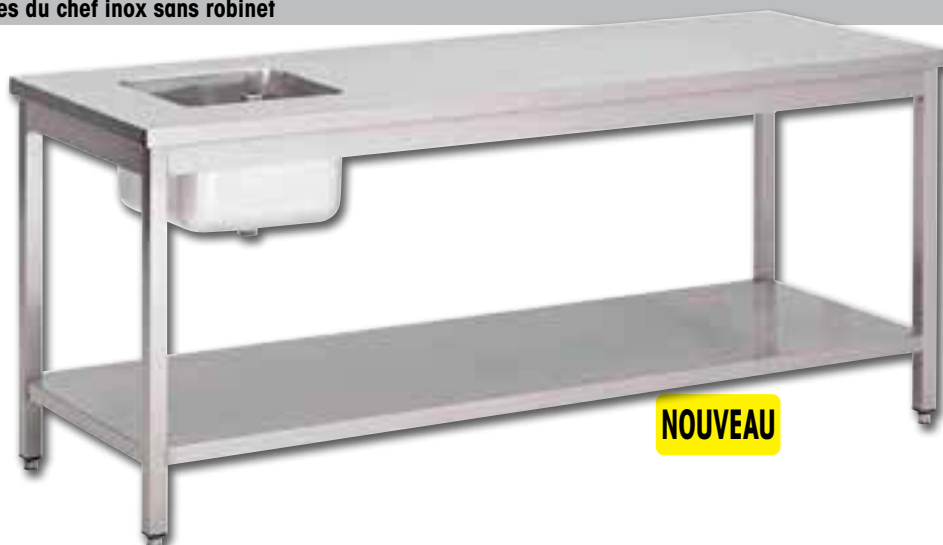

NOUVEAU



Tablette supérieure en inox AISI 304 15/10, bords tombants de 40 mm et renforcée par de l'aggloméré de 18 mm caché par une tôle collée en acier galvanisé + un bac de 400x400x300 mm. Pieds en tubes carrés de 40 mm reliés entre eux par des profilés en inox et posés sur des embouts réglables de 65 mm en inox. Tablette inférieure en inox AISI 304 avec bords tombants de 40 mm et renforcée par un oméga en inox.

Code	Description	Prix HT
GN138	85(H) x 120(L) x 70(P)cm	€685,00
GN139	85(H) x 140(L) x 70(P)cm	€725,00
GN140	85(H) x 160(L) x 70(P)cm	€765,00
GN141	85(H) x 180(L) x 70(P)cm	€795,00
GN142	85(H) x 200(L) x 70(P)cm	€815,00

Gastro M

Tables inox avec étagères

Table à étagères multiples pour un espace de rangement optimal au-dessus du plan de travail, laissant de la place pour l'essentiel, même dans la plus petite des cuisines. (Bacs Gastronorme non fournis. A utiliser avec les bacs 1/3, 1/6 et 1/9).



Spécification

CB908 Peut être utilisée avec: 7 x GN 1/6 ou 3 x GN 1/3 + 1 x GN 1/6 ou 9 x GN 1/9 + 1 x GN 1/6. Dimensions (mm): 1500(H) x 1200(L) x 600(P). Poids 37,6kg.
CB909 Peut être utilisée avec 16 bacs GN 1/9 maximum. Dimensions (mm): 1500(H) x 1800(L) x 600(P). Poids 53kg.

Code	Description	Prix HT
CB908	120cm	€419,00
CB909	180cm	€519,00

VOÛTE

Tables inox avec étagères

Meubles en acier inoxydable à finition polie de haute qualité avec deux étagères pour un espace de rangement optimal au-dessus du plan de travail et une étagère inférieure et pieds en acier galvanisé. Fourni en kit pour un assemblage facile.



Spécification

CC359 Dimensions (cm): 150(H) x 120(L) x 60(P). Poids 38,6kg.
CC360 Dimensions (cm): 150(H) x 180(L) x 60(P). Poids 54kg.

Code	Description	Prix HT
CC359	120cm	€499,00
CC360	180cm	€589,00

VOÛTE

Tables armoires avec portes coulissantes

Mobilier en acier inoxydable AISI 430 pour les cuisines professionnelles. Hauteur du plan de travail standard de 850mm. Renforcé avec 18 mm de mélamine. Pieds carrés en inox 40x40mm réglables sur une hauteur de 65mm.



NOUVEAU



Table armoire inox avec portes coulissantes

Code	Description	Prix HT
GN149	850(H) x 1000(L) x 700(P)mm	€599,00
GN150	850(H) x 1200(L) x 700(P)mm	€650,00
GN151	850(H) x 1400(L) x 700(P)mm	€695,00
GN152	850(H) x 1500(L) x 700(P)mm	€720,00
GN153	850(H) x 1600(L) x 700(P)mm	€740,00
GN154	850(H) x 1800(L) x 700(P)mm	€780,00
GN155	850(H) x 2000(L) x 700(P)mm	€825,00

Table armoire + portes et dossier

Code	Description	Prix HT
GN156	850(H) x 1000(L) x 700(P)mm	€595,00
GN157	850(H) x 1200(L) x 700(P)mm	€650,00
GN158	850(H) x 1400(L) x 700(P)mm	€699,00
GN159	850(H) x 1500(L) x 700(P)mm	€725,00
GN160	850(H) x 1600(L) x 700(P)mm	€750,00
GN161	850(H) x 1800(L) x 700(P)mm	€795,00
GN162	850(H) x 2000(L) x 700(P)mm	€875,00

Gastro M

Table armoire avec portes coulissantes et 3 tiroirs

Mobilier en acier inoxydable AISI 430 pour les cuisines professionnelles. Hauteur du plan de travail standard de 850mm. Renforcé avec 18 mm de mélamine. Pieds carrés en inox 40x40mm réglables sur une hauteur de 65mm.



NOUVEAU

Code	Description	Prix HT
GN163	850(H) x 1400(L) x 700(P)mm	€1140,00
GN164	850(H) x 1500(L) x 700(P)mm	€1170,00
GN165	850(H) x 1600(L) x 700(P)mm	€1190,00
GN166	850(H) x 1800(L) x 700(P)mm	€1240,00
GN167	850(H) x 2000(L) x 700(P)mm	€1295,00



Gastro M

Tiroirs à monter sur tables

Tiroirs en acier inoxydable, côtés compris, et façade avant double pari.

- Entièrement en inox AISI 430
- Poids maximum par tiroir 35kg



Code	Description	Prix HT
GN143	Tiroir simple	€225,00
GN144	Bloc 3 tiroirs	€549,00

Gastro M

TABLES ET PLONGES

Lavabo



Mini lavabo en acier inoxydable 304 fourni avec bouchon, chaîne et évacuation (robinets vendus séparément).



Spécification

P088 Cuvette (cm): 22,80. Dimensions (cm): 30,5 x 27. Poids 2kg.

P090 Dimensions (cm): 12(h)x 5(l)x 12(b). Poids: 0,71kg.

Max. capacité: 7l/min. Max. pression: 16 bar/Min. pression: 1 bar., 1/2"

Code	Description	Qté	Prix HT	
1	P088	Lavabo	1	€59,50
2	P090	Robinet	PAIRE	€32,50

VOÛTE

Lave-mains

Lave-mains de taille standard en acier inoxydable avec évacuation, support avant et trop-plein. S'utilise avec la plupart des robinets pour lave-mains.



Spécification

CC264 Dimensions du lavabo : 300 x prof 14,8cm.

Dimensions globales (cm): 13,8(H) x 38,4(L) x 33,3(l).

Poids 2,7kg.

Code	Description	Prix HT
CC264	Lavabo	€169,00

BASIX
by MECALINE

Lave-mains commande au genou



Lave-mains commande au genou, idéal pour une hygiène irréprochable. En acier inoxydable facile à nettoyer pour une meilleure hygiène et des risques de contamination croisée réduits. Livré pré-assemblé avec crédence et robinet.

NOUVEAU

VOÛTE

Spécification

GL280 Dimensions globales (mm): 185(H) (495mm avec crédence) x 440(L) x 330(P). Dimensions du bac (mm): 120(H) x 345(L) x 245(P). Poids 4kg.

Code	Description	Prix HT
GL280	Lave-mains commande genou	€169,00

Lavabo commande au genou



Lavabo à commande par pression non manuelle pour une hygiène accrue et réduire le risque de contamination croisée et le gaspillage d'eau. Lavabo inox complet avec tuyau d'évacuation, valve et robinet coudé. Crédence (CC261) vendue séparément.

4

BASIX
by MECALINE

Spécification

CC260 Dimensions (cm): 17(H) x 33(L) x 33(P).

CC261 Dimensions (cm): 33(H) x 35(L) x 35(P).

Code	Description	Prix HT	
3	CC260	Lavabo commande au genou	€269,00
4	CC261	Crédence	€39,95

Evier profond



Evier compact avec un bac grande profondeur, idéal pour laver les grandes marmites ou batteries de cuisine. Livré avec un support amovible et un dossier de 100 mm pour protéger le mur des éclaboussures.

NOUVEAU

VOÛTE

Spécification

GL281 Dimensions hors tout (mm): 450/550(H) x 500(L) x 500(P). Dimensions bac (mm): 250(H) x 400(L) x 400(P). Poids 11.5kg.

Code	Description	Prix HT
GL281	Evier profond	€259,00

Plonge

Plonge inox compacte avec robinet, crédence pour éviter les projections et cuve dim. 50x40x15h cm. Fournie avec vidange et bouchon de surverse.

- Vidange et bouchon de surverse fournis
- En acier inoxydable



NOUVEAU

MADE IN EUROPE

Spécification

GN072 650x700x280mm

Code	Description	Prix HT
GN072	Meuble évier	€785,00

Gastro M
650 Series

Plonges en acier inoxydable

Plonges de 600mm de profondeur avec pourtour surélevé et dossier pour éviter tout écoulement et toute chute d'objet à l'arrière. L'égouttoir incliné permet à l'eau de couler vers le bac au lieu de stagner, pour un séchage plus rapide et une meilleure hygiène. Pieds réglables pour un positionnement stable sur les surfaces irrégulières, et l'étagère inférieure offre un rangement essentiel pour les produits de nettoyage. Robinets vendus séparément. NB : seul le robinet double Y770 convient pour ces plonges (ou 2 robinets simples).

Pour la stabilité de l'ensemble, il n'est pas possible de monter le meuble sans la tablette inférieure.

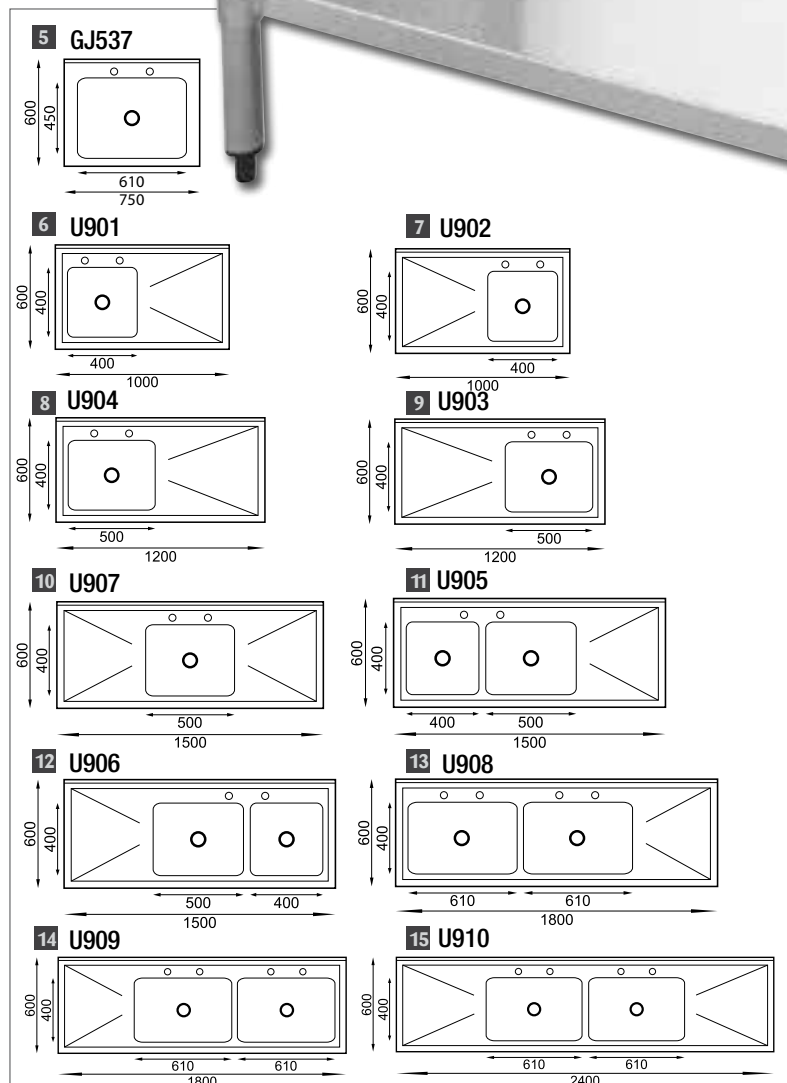

- Dessus en acier inoxydable 18/10 AISI 304 épaisseur 1,2mm
- Etagère inférieure et pieds en acier galvanisé
- 900mm de haut avec dossier de 60mm
- Bac de 250 mm de profondeur
- Hygiénique et facile à nettoyer
- Fourni en kit pour un assemblage facile

VOÛTE

Code	Description	Prix HT
5	GJ537 Bac unique 75 x 60cm	€329,00
6	U901 Un seul bac 100 x 60cm avec égouttoir à gauche	€379,00
7	U902 Un seul bac 100 x 60cm avec égouttoir à droite	€379,00
8	U904 Un seul bac 120 x 60cm avec égouttoir à gauche	€439,00
9	U903 Un seul bac 120 x 60cm avec égouttoir à droite	€439,00
10	U907 Un seul bac central 150 x 60cm avec deux égouttoirs	€539,00
11	U905 Deux bacs 150 x 60cm avec égouttoir à gauche	€549,00
12	U906 Deux bacs 150 x 60cm avec égouttoir à droite	€549,00
13	U908 Evier double égouttoir à gauche 180 x 60cm	€599,00
14	U909 Evier double égouttoir à droite 180 x 60cm	€599,00
15	U910 Evier double et double égouttoir 240 x 60cm	€739,00

TABLES ET PLONGES

Plonge un bac

Plonge en acier inoxydable avec étagère basse et dossier. Entièrement en acier inoxydable AISI430. La hauteur standard du plan de travail est de 850mm et peut être surélevée grâce aux pieds réglables jusqu'à 920mm.



NOUVEAU



Plonges pour lave-vaisselle encastré

Plonges en acier inoxydable avec plan de travail et emplacement lave-vaisselle. Idéales pour les cuisines professionnelles et restaurants.



NOUVEAU



Code	Description	Prix HT
GN199	1 bac 850(H) x 700(L) x 700(P)mm	€379,00

Gastro M

Code	Description	Prix HT
1 GN206	1 bac à gauche 850(H) x 1200(L) x 700(P)mm	€429,00
2 GN207	2 bacs à gauche 850(H) x 1600(L) x 700(P)mm	€625,00

Gastro M

Plonges un et deux bacs



NOUVEAU



Plonges en acier inoxydable avec étagère basse et dossier. Entièrement en acier inoxydable AISI 430. Hauteur de 850mm pouvant être augmentée jusqu'à 920mm grâce aux pieds réglables.

- Renforcé avec 18mm d'aggloméré
- Hauteur réglable de 850 à 920mm
- Pieds réglables pour les sols irréguliers

Code	Description	Prix HT
3 GN200	850(H) x 1200(L) x 700(P)mm - 1 bac à gauche 500x500x300(H)mm	€479,00
GN201	850(H) x 1400(L) x 700(P)mm - 1 bac à gauche 500x500x300mm	€499,00
GN202	850(H) x 1600(L) x 700(P)mm - 1 bac à gauche 500x500x300mm	€525,00
4 GN203	850(H) x 1600(L) x 700(P)mm	€625,00
GN204	850(H) x 2000(L) x 700(P)mm	€725,00



Gastro M

Eviers profonds pour marmites

Eviers profonds pour laver les marmites facilement et sans aucun débordement. Le bord surélevé empêche les objets de tomber derrière l'évier pendant l'utilisation. Les pieds réglables permettent un positionnement stable sur tous les sols. Fourni avec des fixations murales pour une stabilité accrue. Robinets vendus séparément.



- Fabrication en acier inoxydable
- Evier de 400 mm de profondeur
- Hygiénique et facile à nettoyer
- Fourni en kit pour un assemblage facile

Spécification

CE141 Capacité 100L. Dimensions évier (cm): 40(H) x 61(L) x 45(P), globales avec le rebord 90(H) x 77(L) x 60(P). Poids 21kg.
CF406 Capacité 2 x 100L. Dimensions (cm): Eviers 40(H) x 61(L) x 45(P). Ensemble (crédence incluse) 90(H) x 141(L) x 60(P). Poids 35kg.

Code	Description	Prix HT
5	CE141 Evier simple	€419,00
6	CF406 Double évier	€629,00



Mini unités de pré-rinçage

Unités de pré-rinçage approuvées WRAS avec intérieur de la canalisation en élastomère et chemise extérieure en acier inoxydable. Crochet de maintien pour maintenir le tuyau en place. Livré pré-assemblé. Avec tuyau souple de 50cm, raccordement 15/21. Convient pour une utilisation domestique et professionnelle. 1/4 de tour (90°).



Spécification

DL831 Dimensions (cm): 61(H)x 8,5(L) x 7,5(P). Poids 3,55kg. Pression maxi: 16bar / Pression mini: 1bar. Diamètre de fixation 29mm. Raccordement 15/21.
DL832 Dimensions (cm): 61(H)x 21,5(L) x 8(P). Poids 3,65kg. Pression maxi: 16bar / Pression mini: 1bar. Diamètre de fixation 20.65mm. Raccordement 15/21.

Code	Description	Prix HT
7	DL831 Monobloc	€189,00
8	DL832 Double	€199,00



Douchettes de rinçage

Unités dotées d'un col de cygne à ressort et d'une cartouche en céramique à 1/4 de tour. Douchettes faible débit 8 trous permettant d'économiser 20% d'eau. Construction en laiton, caoutchouc EPDM et acier inoxydable. Modèles monobloc ou avec deux arrivées d'eau distinctes. Livrés avec support mural réglable. Robinets espacés de 180mm.



- Débit de 7L/mn
- En laiton et acier inoxydable
- Approuvé WRAS
- Support mural réglable
- Kit à assembler

Spécification

CE984 Débit: 7 l/min. Dimensions (cm) : 116(H) x 33(L) x 18(P). Poids 4,4kg.
CE985 Débit: 7L/min. Dimensions (cm) : 110(H) x 39(L) x 18(P). Poids 4,28kg.

Code	Description	Prix HT
9	CE984 Monobloc - une arrivée d'eau	€199,00
10	CE985 Eau chaude / froide	€219,00



Robinet mitigeur double

Robinet mitigeur chaud froid avec leviers rotation 1/4 de tour (90°)



Spécification

Y770 Dimensions (mm): 223(H)x 212(L)x 195(P). Poids 1.61kg. Débit max: débit:7L/mn. Pression max: 16bar / mn. Pression: 1bar. Diamètre raccords 20.65mm.
P090 Dimensions (cm): 12(h) x 5(l) x 12(b). Poids: 0,71kg. Max. capacité: 7l/tr/min. Max. pression: 16 bar/Min. pression: 1 bar., 1/2"
CC344 Dimensions (mm): 118(H)x 70(L)x 118(P). Poids 0.975kg. Débit max: pression dynamique: 7L/mn. Pression max: 16bar / pression mini: 1bar. Diamètre raccord 20.65mm.

Code	Description	Prix HT
11	Y770 Robinet mitigeur leviers 8cm	€69,00
12	P090 Robinets	€32,50
13	CC344 Levier	€32,50



LAVAGE

Lave-verres / lave-tasses GW41



Lave-verres / lave-tasses Gastro-M GW41, en acier inoxydable 18/10, porte double paroi, commandes mécaniques, 2 cycles de lavage. Fonctionnement entièrement automatique.
Régulation thermostatique séparée des éléments chauffants pour le lavage et rinçage. Bras de lavage et de rinçage séparés en acier inox. Raccord eau 3/4". Fourni avec 2 paniers à verres, 1 support soucoupes et 1 godet à couverts. Vidange par gravité (la machine doit être surélevée par rapport à la machine)

- Acier inoxydable 18/10 Aisi 304
- 2 cycles de lavage automatiques
- Casier 40x40
- Hauteur max pour lessoucoupes/tasses et verres 280mm
- Consommation d'eau 2,2 litres par cycle
- 20/30 casiers par heure
- Doseur produit de rinçage intégré

Spécification

GN030 Modèle : GW35. 230V. 3,2kW. Capacité : 20/30 casiers/h. Raccord 3/4". Dimensions (mm) : 605(H) x 420(L) x 500(P).
GL891 230V/3,2kW. Dimension : 620(H) x 480(L) x 520(P)mm. Poids : 45kg

Code	Description	Prix HT
GN030	Lave-verres 35x35cm	€1295,00
GL891	Casier 40x40cm	€1375,00



Produit nécessitant une installation par un professionnel

Gastro M

Lave-vaisselle



Lave-vaisselle en acier inoxydable 18/10, facile à utiliser, avec 2 programmes de lavage. Bouton de démarrage manuel ou réglages entièrement automatiques. Bras de pulvérisation en acier inoxydable faciles à enlever pour un nettoyage efficace. Coupe-circuit de sécurité sur la porte. Livré avec deux paniers et un godet à couverts. Vidange par gravité (la machine doit être surélevée par rapport à la vidange)

- 2 programmes de lavage automatiques
- 2 paniers 50x50cm
- Hauteur maxi pour les assiettes, tasses et verres 340mm
- 20/30 paniers par heure

Spécification

GL892 230V. 3,2kW. Dimension : 820(H) x 600(L) x 625(P)mm. Poids : 63kg
GL893 400V. 5,15kW. Dimension : 820(H) x 600(L) x 625(P)mm. Poids : 63kg
GL894 230V. 3,2kW. Dimension : 820(H) x 600(L) x 625(P)mm. Poids : 66kg
GL895 400V. 5,15kW. Dimension : 820(H) x 600(L) x 625(P)mm. Poids : 66kg

Code	Description	Prix HT
GL892	Lave-vaisselle 230V	€1695,00
GL893	Lave-vaisselle 400V	€1775,00
GL894	230V. 3,2kW. Pompe de vidange et doseur détergent.	€1950,00
GL895	400V. 5,15kW. Pompe de vidange et doseur détergent.	€1995,00



Produit nécessitant une installation par un professionnel

Gastro M

Lave-vaisselle à capot HT50

Lave-vaisselle à capot Gastro-M HT50, 400 Volt, en acier inoxydable 18/10, porte double paroi, commandes mécaniques, 2 cycles de lavage. Fonctionnement entièrement automatique lors de la fermeture du capot. Régulation thermostatique séparée des éléments chauffants pour le lavage et rinçage. Bras de lavage et de rinçage unis en acier inox faciles à nettoyer. Coupe-circuit de sécurité pour arrêter la machine en cas d'ouverture du capot. Raccord eau 3/4". Fourni avec 2 casiers 50x50. Vidange par gravité (la machine doit être surélevée par rapport à la vidange)



- Acier inoxydable 18/10 Aisi 304
- 2 cycles de lavage automatiques
- Casier 50x50
- Hauteur max pour les assiettes 420mm
- Consommation d'eau 3 litres par cycle
- 900 assiettes par heure
- Doseur produit de rinçage intégré



Produit nécessitant une installation par un professionnel

Spécification

GL896 400V. 6,75kW. Dimension : 1405(H) x 635(L) x 717(P)mm. Poids : 140kg

Code	Description	Prix HT
GL896	A capot HT50 panier	€2895,00
GL897	Table entrée 120cm avec cuve droite/gauche	€995,00
GL898	Table de sortie 60cm	€455,00
GL899	Table de sortie 80cm	€475,00

Gastro M

Casiers de lavage - Panier à couverts

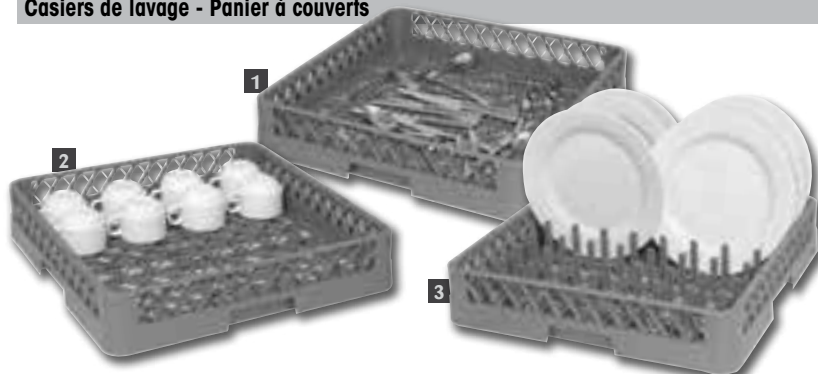

Approprié à une utilisation avec tous les casiers de lavage de cette page (500 x 500mm)

Code	Description	Prix HT
1	K910 Couverts 50 x 50cm	€11,95
2	K908 Tasses 50 x 50cm	€11,95
3	K909 Pour assiettes 50 x 50cm	€11,95
4	CB006 Chariot	€49,95

Spécification CB006 Capacité de charge maximale 40kg. Dimensions (cm) : 21(H) x 53,8(L) x 53,8(P). Poids 2,5kg.