



Persluchttechnik

persluchttechniek  
lassen en snijden  
metaalbewerking  
werkplaatsinrichting  
handgereedschap  
pomptechniek  
stroomaggregaten  
construction equipment  
houtbewerking  
cleaning equipment

**Fase 1: perslucht genereren:**

Door middel van zuigercompressoren (al dan niet mobiel of stationair) of schroefcompressoren

**Fase 2: perslucht conditioneren:**

Perslucht bevat enorm veel condensatievocht en kleine microscopische partikels, met behulp van condensaflaten, filters en persluchtdrogers wordt de lucht zuiver voor verdere aanwending in bvb. verfspuiten en andere toepassingen

**Fase 3: perslucht transporteren:**

Het programma bevat tal van verschillende persluchtslangen, haspels, muurhaspels waardoor het transport van perslucht op een flexibele, mobiele manier gebeurt.  
Op aanvraag kunnen wij ook vaste persluchtleidingssystemen aanbieden voor stationaire persluchtinstallaties.

**Fase 4: persluchtoepassingen:**

Perslucht kent enorm veel toepassingen zoals bijvoorbeeld

1. Pneumatische aansturing van cilinders van bvb. houtbewerkingsmachines
2. Bevestigingstechniek van nagels en nieten
3. Montagetechniek bvb. het aanzetten van moeren
4. Oppervlaktebehandeling met bvb. slijpmachines en zandstraalpistoelen
5. Reinigen en drogen met blaaspistolen
6. Luchtdruk meten met bandspanningsmeters
7. Spuitpistoelen

**i WELK TYPE COMPRESSOR KIEZEN?**

Bij de aankoop van een compressor zijn er een aantal criteria belangrijk om een goede keuze te maken voor uw persluchtvoorziening.

**Criteria:**

1. Wenst u een open of een geluidsgedempte opstelling?
2. Dient u de compressor al dan niet continu te gebruiken?
3. Welke persluchtgebruikers gaat u op de compressor aansluiten?
4. Wenst u de compressor mobiel of stationair te gebruiken?
5. Over welke netspanning beschikt u (1-230V of 3-400V)?

**Berekening van het luchtdebiet:**

1. Tel het luchtverbruik te samen van de persluchtmachines die u tegelijkertijd wenst te gebruiken. deze waarden vindt u op de documentatie van de fabrikant.
2. Vermenigvuldig het resultaat met 1,5 deze coëfficiënten houden rekening met het rendement van de compressor.

**Tip:**

Een zuigercompressor mag nooit meer dan 60% van de werktijd draaien, een schroefcompressor daarentegen kan quasi continu draaien!

**Welke tankinhoud te kiezen:**

Hoe meer perslucht u verbruikt op korte tijd, hoe meer belang u erbij heeft om een grotere tank te kiezen. Deze tank dient dan als buffer om een groot aantal opstarten van de compressor te vermijden. Hou er echter rekening mee dat het maximaal aantal keren opstarten van de zuigercompressor beperkt is tot 10 keer per uur, dit om een lange levensduur van de elektromotor te garanderen. Indien de opstartfrequentie hoger ligt is het aangewezen om een grotere tank te kiezen of een compressor met een hoger vermogen of een schroefcompressor.

## INDEX

Direct aangedreven compressoren - Ecoline	13
Direct aangedreven compressoren - Semi-professional	14-15
Riemaangedreven compressoren - Semi-professional	16-17
Direct aangedreven compressoren - Professional	18
Direct aangedreven compressoren - silent - Professional	19-21
Direct aangedreven compressoren - tot 15 bar - Professional	22-23
Direct aangedreven compressoren - V-formatie - Professional	24
Riemaangedreven compressoren - V of W-formatie - Professional	25
Riemaangedreven compressoren - Professional	26
Riemaangedreven compressoren - tot 15 bar - Industrial	27-30
Riemaangedreven compressoren - vertikaal - Professional - Industrial	31
Riemaangedreven compressoren - silent - Professional - Industrial	32-35
Direct aangedreven compressoren - 12-24 V - Professional	36
Benzine motor aangedreven compressoren - Powered by Honda - Professional - Industrial	37
Direct aangedreven compressoren - specials 30-330 bar - Professional	38
Direct aangedreven compressoren - voor labo - Professional	39
Compressorkoppen en persluchtgroepen	40
Persluchtdrogers - persluchtfilters - persluchtketels - automatische condensaf laten	41-45
Schroefcompressoren - Professional - Industrial	46-53
Perslucht machines - toebehoren	54-64
Nagelpistolen - nietpistolen - pinpistolen	65-71
Persluchtslangen - veerbalancers - persluchthaspels	72-79
Persluchtkoppelingen	80-82
Manometers, persluchtkits, universele onderdelen, olie	82-84
Drukregelaars	84-87
Bandenspanningsmeters - persluchtpistolen - verfspuitpistolen	88-92
Persluchttoebehoren in blisterverpakking	93

persluchttechniek

lassen en snijden

metaalbewerking

werkplaatsinrichting

handgereedschap

pomptechniek

stroomaggregaten

construction equipment

houtbewerking

cleaning equipment

## ECOLINE

- ✓ Budgetvriendelijke compressoren voor sporadisch gebruik
- ✓ Direct aangedreven compressoren tot max. werkdruk 8 bar

## SEMI PROFESSIONAL

- ✓ Budgetvriendelijke compressoren voor semi-professioneel gebruik
- ✓ Deze compressoren zijn de perfecte partner voor het lichte werk
- ✓ Direct aangedreven compressoren tot max. werkdruk 8 bar
- ✓ Riemaangedreven compressoren tot max. werkdruk 10 bar
- ✓ Toerental bij direct aangedreven compressoren bedraagt 2850 t/min.

## PROFESSIONAL

- ✓ Premium assemblage kwaliteit: deze compressoren blinken uit door hun perfecte assemblage kwaliteit en het gebruik van duurzame, originele componenten
- ✓ Longrunner: door de excellente engineering zijn deze machines ontworpen voor een langere levensduur
- ✓ 10 bar: maximum werkdruk van 10 bar en hoger waardoor deze compressoren geschikt zijn voor een breder spectrum van persluchtoepassingen.
- ✓ 1450 RPM: traagdraaiende compressoren door het gebruik van 4-polige motoren (direct aangedreven 1450 t/min.) of door het gebruik van 2-polige motoren met een riemoverbrenging werken deze compressoren merklijk stiller en gaan deze duidelijker langer mee
- ✓ Contimac compressoren met het label professional series beschikken over minimaal 3 van de 4 premium compressor kwaliteiten

## INDUSTRIAL

- ✓ Voorzien van premium twee-traps pomp met intercooler en nakoeler
- ✓ Dankzij de drukverhoging in 2 stappen werken deze 2-traspompen efficiënter dan ééntraspompen en is er merklijk minder condensatievorming in de tank
- ✓ Premium assemblage kwaliteit: deze compressoren blinken uit door hun perfecte assemblage kwaliteit en het gebruik van duurzame originele componenten
- ✓ Longrunner: door de excellente engineering zijn deze machines ontworpen voor een langere levensduur
- ✓ 11 bar: maximum werkdruk van 11 bar en hoger waardoor deze compressoren geschikt zijn voor een breder spectrum van persluchtoepassingen
- ✓ 1000 RPM : traagdraaiende compressoren door het gebruik van 2-polige motoren met een riemoverbrenging werken deze compressoren merklijk stiller en gaan deze duidelijker langer mee



**DIRECT AANGEDREVEN COMPRESSOREN - OLIEGESMEERD**

- Budgetvriendelijke zuigercompressorlijn voor sporadisch gebruik
- Deze compressoren zijn de ideale partner voor het lichte werk
- Deze direct aangedreven compressoren bouwen de druk op in de tank tot maximum 8 bar
- Compressor wordt aangedreven door een 2-polige inductiemotor met een toerental van 2850 t/min (50Hz)
- De CM 235/8/6W is de ideale compressor voor lichte werkzaamheden op verplaatsing
- Voor meer intensief gebruik zie serie Professional & Industrial

**ECOLINE**

**CM 235/8/6 W**

Bestelnr. (1-230V)	25388
Air input	230 l/min.
Max. druk	8 bar
Ketel	6 l
Toerental	2850 t./min.
Gewicht	13,5 kg
Geluidsniveau	LwA 94 dB
Vermogen	2 PK
Aantal cilinders	1
Maten	490x200x495 mm
Prijs excl. BTW	129 €



- 2 PK
- 8 bar
- Monocilinder

- Budgetvriendelijke zuigercompressorlijn voor sporadisch gebruik
- Deze compressoren zijn de ideale partner voor het lichte werk
- Deze direct aangedreven compressoren bouwen de druk op in de tank tot maximum 8 bar
- Compressor wordt aangedreven door een 2-polige inductiemotor met een toerental van 2850 t/min (50Hz)
- Voor meer intensief gebruik zie serie Professional & Industrial

**ECOLINE**

**CM 235/8/24 W**

Bestelnr. (1-230V)	25389
Air input	230 l/min.
Max. druk	8 bar
Ketel	24 l
Toerental	2850 t./min.
Gewicht	25 kg
Geluidsniveau	LwA 94 dB
Vermogen	2 PK
Aantal cilinders	1
Maten	590x310x650 mm
Prijs excl. BTW	139 €



- 2 PK
- 8 bar
- Monocilinder

- Budgetvriendelijke zuigercompressorlijn voor sporadisch gebruik
- Deze compressoren zijn de ideale partner voor het lichte werk
- Deze direct aangedreven compressoren bouwen de druk op in de tank tot maximum 8 bar
- Compressor wordt aangedreven door een 2-polige inductiemotor met een toerental van 2850 t/min (50Hz)
- Voor meer intensief gebruik zie serie Professional & Industrial

**ECOLINE**

**CM 235/8/50 W**

Bestelnr. (1-230V)	25396
Air input	230 l/min.
Max. druk	8 bar
Ketel	50 l
Toerental	2850 t./min.
Gewicht	35 kg
Geluidsniveau	LwA 94 dB
Vermogen	2 PK
Aantal cilinders	1
Maten	830x380x720 mm
Prijs excl. BTW	169 €



- 2 PK
- 8 bar
- Monocilinder

persluchttechniek

lassen en snijden

metaalbewerking

werkplaatsinrichting

handgereedschap

pomptechniek

stroomaggregaten

construction equipment

houtbewerking

cleaning equipment

**DIRECT AANGEDREVEN COMPRESSOREN - OLIEGESMEERD**

- Zuigercompressorlijn voor semi-professioneel gebruik met een ideale verhouding prijs/kwaliteit
- Compressor uitgevoerd met gietijzeren cilinder, zuiger met 3 zuigerveren, inclusief drukregelaar met manometer
- Deze direct aangedreven compressoren bouwen de druk op in de tank tot maximum 8 bar
- De compressoren worden aangedreven door 2-polige inductiemotoren met een toerental van 2850 t./min(50Hz)
- Deze compressorlijn is geschikt voor kleine werkzaamheden en onderhoudswerkzaamheden
- De compressoren met tankinhoud van 3 tot en met 10 liter zijn ideaal voor werkzaamheden op verplaatsing
- Voor meer intensief gebruik zie serie Professional & Industrial

- 2 PK
- 8 bar
- Monocilinder



**SEMI PROFESSIONAL**

CM 285/8/3 W	
Bestelnr. (1-230V)	25390
Air input	280 l/min.
Max. druk	8 bar
Ketel	3 l
Toerental	2850 t./min.
Gewicht	19 kg
Geluidsniveau	LwA 96 dB
Vermogen	2 PK
Aantal cilinders	1
Maten	480x330x460 mm
Prijs excl. BTW	255 €

- 2 PK
- 8 bar
- Monocilinder



**SEMI PROFESSIONAL**

CM 285/8/6 W ROLL CAGE	
Bestelnr. (1-230V)	25010
Air input	280 l/min.
Max. druk	8 bar
Ketel	6 l
Toerental	2850 t./min.
Gewicht	22 kg
Geluidsniveau	LwA 96 dB
Vermogen	2 PK
Aantal cilinders	1
Maten	500x500x500 mm
Prijs excl. BTW	259 €

- 2 PK
- 8 bar
- Monocilinder



**SEMI PROFESSIONAL**

CM 285/8/10 WF	
Bestelnr. (1-230V)	25392
Air input	280 l/min.
Max. druk	8 bar
Ketel	10 l
Toerental	2850 t./min.
Gewicht	22 kg
Geluidsniveau	LwA 96 dB
Vermogen	2 PK
Aantal cilinders	1
Maten	420x360x640 mm
Prijs excl. BTW	269 €

- 2 PK
- 8 bar
- Monocilinder



**SEMI PROFESSIONAL**

CM 285/8/24 W	
Bestelnr. (1-230V)	25394
Air input	280 l/min.
Max. druk	8 bar
Ketel	24 l
Toerental	2850 t./min.
Gewicht	28 kg
Geluidsniveau	LwA 96 dB
Vermogen	2 PK
Aantal cilinders	1
Maten	590x310x650 mm
Prijs excl. BTW	235 €

## DIRECT AANGEDREVEN COMPRESSOREN - OLIEGESMEERD

- Zuigercompressorlijn voor semi-professioneel gebruik met een ideale verhouding prijs/kwaliteit
- Compressor uitgevoerd met gietijzeren cilinder met nakoeler, zuiger met 3 zuigerveren, inclusief drukregelaar met manometer
- Deze direct aangedreven compressoren bouwen de druk op in de tank tot maximum 8 bar
- De compressoren worden aangedreven door 2-polige inductiemotoren met een toerental van 2850 t/min(50Hz)
- Deze compressorlijn is geschikt voor kleine werkzaamheden en onderhoudswerkzaamheden
- De CM 335/8/10 W en CM 335/8/24 WF zijn ideaal voor gebruik op verplaatsing
- Voor meer intensief gebruik zie serie Professional & Industrial

### SEMI PROFESSIONAL

#### CM 335/8/10 W ROLL CAGE

Bestelnr. (1-230V)	25397
Air input	330 l/min.
Max. druk	8 bar
Ketel	10 l
Toerental	2850 t./min.
Gewicht	24 kg
Geluidsniveau	LwA 97 dB
Vermogen	2,5 PK
Aantal cilinders	1
Maten	550x500x500 mm
Prijs excl. BTW	349 €



- 2,5 PK
- 8 bar
- Monocilinder

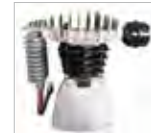

NAKOELER

### SEMI PROFESSIONAL

#### CM 335/8/24 W

Bestelnr. (1-230V)	25398
Air input	330 l/min.
Max. druk	8 bar
Ketel	24 l
Toerental	2850 t./min.
Gewicht	29 kg
Geluidsniveau	LwA 97 dB
Vermogen	2,5 PK
Aantal cilinders	1
Maten	590x310x650 mm
Prijs excl. BTW	249 €



- 2,5 PK
- 8 bar
- Monocilinder

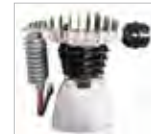

NAKOELER

### SEMI PROFESSIONAL

#### CM 335/8/24 WF

Bestelnr. (1-230V)	25400
Air input	330 l/min.
Max. druk	8 bar
Ketel	24 l
Toerental	2850 t./min.
Gewicht	33 kg
Geluidsniveau	LwA 97 dB
Vermogen	2,5 PK
Aantal cilinders	1
Maten	410x630x730 mm
Prijs excl. BTW	329 €



- 2,5 PK
- 8 bar
- Monocilinder

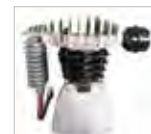

NAKOELER

### SEMI PROFESSIONAL

#### CM 335/8/50 W

Bestelnr. (1-230V)	25402
Air input	330 l/min.
Max. druk	8 bar
Ketel	50 l
Toerental	2850 t./min.
Gewicht	39 kg
Geluidsniveau	LwA 97 dB
Vermogen	2,5 PK
Aantal cilinders	1
Maten	830x380x720 mm
Prijs excl. BTW	319 €



- 2,5 PK
- 8 bar
- Monocilinder

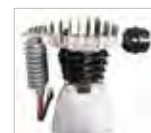

NAKOELER

## RIEMAANGEDREVEN COMPRESSOREN - OLIEGESMEERD

- Riemaangedreven compressorlijn voor semi-professioneel gebruik met een ideale verhouding prijs/kwaliteit
- Compressor uitgevoerd met 2 gietijzeren cilinders in lijn met nakoeler, zuigers met 3 zuigerveren, inclusief drukregelaar met manometer
- Deze riemaangedreven compressoren bouwen de druk op in de tank tot maximum 10 bar
- De compressoren worden aangedreven door 2-polige inductiemotoren met een toerental van 2850 t./min(50Hz)
- Deze compressorlijn is geschikt voor kleine werkzaamheden en onderhoudswerkzaamheden
- Voor meer intensief gebruik zie serie Professional & Industrial

- 3 PK
- 10 bar
- 1570 t./min.
- 2 cilinder in lijn



### SEMI PROFESSIONAL

#### CM 400/10/50 W

Bestelnr. (1-230 V)	25401
Air input	400 l./min.
Max. druk	10 bar
Ketel	50 l
Toerental	1570 t./min.
Gewicht	48 kg
Geluidsniveau	LwA 96 dB
Vermogen	3 PK
Aantal cilinders	2 (B2800 B)
Nakoeler	ja
Maten	860x380x710 mm
Prijs excl. BTW	499 €

- 3 PK
- 10 bar
- 1570 t./min.
- 2 cilinder in lijn



### SEMI PROFESSIONAL

#### CM 400/10/100 W

Bestelnr. (1-230 V)	25403
Air input	400 l./min.
Max. druk	10 bar
Ketel	100 l
Toerental	1570 t./min.
Gewicht	69 kg
Geluidsniveau	LwA 96 dB
Vermogen	3 PK
Aantal cilinders	2 (B2800 B)
Nakoeler	ja
Maten	1070x390x800 mm
Prijs excl. BTW	549 €

- 3 PK
- 10 bar
- 1100 t./min.
- 2 cilinder in lijn



### SEMI PROFESSIONAL

#### CM 450/10/150 D

Bestelnr. (3-400 V)	25408
Air input	450 l./min.
Max. druk	10 bar
Ketel	150 l
Toerental	1100 t./min.
Gewicht	85 kg
Geluidsniveau	LwA 96 dB
Vermogen	3 PK
Aantal cilinders	2 (B3800 B)
Nakoeler	ja
Maten	1380x435x1050 mm
Prijs excl. BTW	759 €



## RIEMAANGEDREVEN COMPRESSOREN - OLIEGESMEERD

- Riemaangedreven compressorlijn voor semi-professioneel gebruik met een ideale verhouding prijs/kwaliteit
- Compressor uitgevoerd met 2 gietijzere cilinders in lijn met nakoeler, zuigers met 3 zuigerveren, inclusief drukregelaar met manometer
- Deze riemaangedreven compressoren bouwen de druk op in de tank tot maximum 10 bar
- De compressoren worden aangedreven door 2-polige inductiemotoren met een toerental van 2850 t/min (50Hz)
- Deze compressorlijn is geschikt voor kleine werkzaamheden en onderhoudswerkzaamheden
- De CM 650/10/270 D is uitgerust met een 2 traspomp-compressorpomp dewelke een hogere luchtopbrengst garandeert en een geringere condensatievorming in de tank dankzij de intercooler en de nakoeler dewelke de persluchttemperatuur drastisch zal doen dalen
- Voor meer intensief gebruik zie serie Professional & Industrial

- 4 PK
- 10 bar
- 1400 t/min.
- 2 cilinder in lijn

### SEMI PROFESSIONAL

#### CM 550/10/200 D

Bestelnr. (3-400 V)	25406
Air input	550 l/min.
Max. druk	10 bar
Ketel	200 l
Toerental	1400 t./min.
Gewicht	115 kg
Geluidsniveau	LwA 97 dB
Vermogen	4 PK
Aantal cilinders	2 (B3800 B)
Nakoeler	ja
Maten	1500x450x1100 mm
Prijs excl. BTW	859 €



### SEMI PROFESSIONAL

#### CM 650/11/270 D

Bestelnr. (3-400 V)	25407
Air input	650 l/min.
Max. druk	11 bar
Ketel	270 l
Toerental	1410 t./min.
Gewicht	148 kg
Geluidsniveau	LwA 99 dB
Vermogen	5,5 PK
Aantal cilinders	2 (NB 5)
Nakoeler	ja
Maten	1700x600x1270 mm
Prijs excl. BTW	1259 €



- 5,5 PK
- 11 bar
- 1410 t/min.
- 2 cilinder in lijn



**DIRECT AANGEDREVEN COMPRESSOREN - OLIEVRIJ**

- | 8 bar
- | 72 dB(A)
- | Oilfree
- | Monocilinder



- | Ideale compressor made in EU voor mobiel gebruik
- | Trillings - en geluidsarme werking
- | Speciaal behandelde cilinders voor een langere levensduur
- | Inclusief drukregelaar met manometer
- | Olivrije werking voor minimaal onderhoud

**PROFESSIONAL**

	HANDY
Bestelnr. (1-230V)	20253
Air input	100 l/min.
Max. druk	8 bar
Ketel	5 l
Toerental	2850 t./min.
Gewicht	11 kg
Geluidsniveau	LwA 85 dB / LpA 72 dB
Vermogen	0,5 PK
Aantal cilinders	1
Maten	340x155x270 mm
Prijs excl. BTW	195 €

- | 8 bar
- | 72 dB(A)
- | Oilfree
- | Monocilinder



- | Ideale compressor made in EU voor mobiel gebruik
- | Trillings - en geluidsarme werking
- | Speciaal behandelde cilinders voor een langere levensduur
- | Inclusief drukregelaar met manometer
- | Olivrije werking voor minimaal onderhoud
- | Met beveiligingsframe voor de kwetsbare componenten

**PROFESSIONAL**

	HANDY ROLL CAGE
Bestelnr. (1-230V)	20256
Air input	100 l/min.
Max. druk	8 bar
Ketel	6 l
Toerental	2850 t./min.
Gewicht	12 kg
Geluidsniveau	LwA 85 dB / LpA 72 dB
Vermogen	0,5 PK
Aantal cilinders	1
Maten	450x300x495 mm
Prijs excl. BTW	205 €

- | 8 bar
- | Oilfree
- | Monocilinder



- | Ideale compressor made in EU voor mobiel gebruik
- | Olivrije werking voor minimaal onderhoud
- | Motor met thermische beveiliging
- | Inclusief drukregelaar met manometer
- | De ECU heeft dankzij de twin-tank opstelling een laag zwaartepunt en dus ideaal voor mobiel gebruik in o.a. servicewagens etc.
- | Trillingsvrije werking d.m.v. 4 silentbloks

**PROFESSIONAL**

	ECU
Bestelnr. (1-230V)	25009
Air input	200 l/min.
Max. druk	8 bar
Ketel	3+3 l
Toerental	2850 t./min.
Gewicht	16 kg
Geluidsniveau	LwA 97 dB / LpA 84 dB
Vermogen	2 PK
Aantal cilinders	1
Maten	430x190x400 mm
Prijs excl. BTW	225 €

## DIRECT AANGEDREVEN COMPRESSOREN - OLIEVRIJ

- Ideale compressor made in EU voor kleine, lichte werkzaamheden op verplaatsing
- Zeer compact en handig dankzij de boxer opstelling van de cilinders
- Enorm stille compressor: uiterst geschikt voor kleine werkzaamheden binnenshuis
- Tip: de compressor mag maximaal 10 keer per uur opstarten (om oververhitting en versnelde slijtage tegen te gaan)
- Onderhoudskit (cilinders, zuiggerring) zeer eenvoudig te vervangen bij verminderde luchtopbrengst
- De 2 boxer silent compressoren zijn nog stiller en zijn ideaal voor kleine werkzaamheden op plaatsen waar geen geluidsoverlast wordt getolereerd

### PROFESSIONAL

#### CM 210/8/3 W BOXER

Bestelnr. (1-230 V)	25195
Air input	210 l/min.
Max. druk	8 bar
Ketel	3 l
Toerental	2850 t./min.
Gewicht	13 kg
Geluidsniveau	LwA 75 dB / LpA 62 dB
Vermogen	0,7 PK
Aantal cilinders	2-BOXER
Maten	440x240x260 mm
Prijs excl. BTW	349 €



- 8 bar
- 62 dB(A)
- Oilfree
- 2 cilinder in boxerformatie
- Max. 50% Duty



### PROFESSIONAL

#### CM 210/8/15 W BOXER

Bestelnr. (1-230V)	25198
Air input	210 l/min.
Max. druk	8 bar
Ketel	15 l
Toerental	2850 t./min.
Gewicht	18 kg
Geluidsniveau	LwA 75 dB / LpA 62 dB
Vermogen	0,7 PK
Aantal cilinders	2-BOXER
Maten	480x230x400 mm
Prijs excl. BTW	369 €



- 8 bar
- 62 dB(A)
- Oilfree
- 2 cilinder in boxerformatie
- Max. 50% Duty



### PROFESSIONAL

#### CM 110/8/5 W BOXER SILENT

Bestelnr. (1-230 V)	25200
Air input	110 l/min.
Max. druk	8 bar
Ketel	5 l
Toerental	1400 t./min.
Vermogen	0,75 PK
Gewicht	19 kg
Geluidsniveau	LwA 61 dB / LpA 48 dB
Aantal cilinders	2-BOXER
Maten	410x260x430 mm
Prijs excl. BTW	549 €



- 8 bar
- 48 dB(A)
- Oilfree
- 1400 t./min.
- 2 cilinder in boxerformatie
- Max. 50% Duty



### PROFESSIONAL

#### CM 210/8/5 W BOXER SILENT

Bestelnr. (1-230 V)	25184
Air input	210 l/min.
Max. druk	8 bar
Ketel	5 l
Toerental	2800 t./min.
Vermogen	0,75 PK
Gewicht	19 kg
Geluidsniveau	LwA 68 dB / LpA 55 dB
Aantal cilinders	2-BOXER
Maten	410x260x430 mm
Prijs excl. BTW	549 €



- 8 bar
- 55 dB(A)
- Oilfree
- 2800 t./min.
- 2 cilinder in boxerformatie
- Max. 50% Duty



**DIRECT AANGEDREVEN COMPRESSOREN - OLIEVRIJ**

Premium assemblage kwaliteit made in EU

- Maximale werkdruk van 10 bar
- Meer dan 15 jaar een referentie bij de mobiele compressoren
- Onderhoudsarme, mobiele en professionele compressoren (olievrij)
- Trillings en geluidsarme werking dankzij de V-formatie van de cilinders
- Laag toerental (1370 t/min.), dewelke een stille werking en een lange levensduur tot gevolg heeft
- CM 240/10/5 W beschikt over een zeer laag zwaartepunt en is uiterst geschikt voor werkzaamheden op verplaatsing
- Speciaal behandelde cilinders voor een langere levensduur
- De CM 240/10/30 W combineert de voordelen met een verhoogde tankcapaciteit
- Longrunner kwaliteiten dankzij het gebruik van duurzame componenten

- 1,5 PK
- 10 bar
- 72 dB(A)
- Oilfree
- 1370 t/min.
- 2 cilinder in V



**PROFESSIONAL**

CM 240/10/5 W	
Bestelnr. (1-230V)	25150
Air input	240 l/min.
Max. druk	10 bar
Ketel	5 l
Toerental	1370 t./min.
Gewicht	19 kg
Geluidsniveau	LwA 84 dB / LpA 72 dB
Vermogen	1,5 PK
Aantal cilinders	2 in V
Maten	340x380x550 mm
Prijs excl. BTW	419 €

- 1,5 PK
- 10 bar
- 72 dB(A)
- Oilfree
- 1370 t/min.
- 2 cilinder in V



**PROFESSIONAL**

CM 240/10/10 WF	
Bestelnr. (1-230V)	20252
Air input	240 l/min.
Max. druk	10 bar
Ketel	10 l
Toerental	1370 t./min.
Gewicht	23 kg
Geluidsniveau	LwA 84 dB / LpA 72 dB
Vermogen	1,5 PK
Aantal cilinders	2 in V
Maten	400x380x650 mm
Prijs excl. BTW	459 €

- 1,5 PK
- 10 bar
- 72 dB(A)
- Oilfree
- 1370 t/min.
- 2 cilinder in V



**PROFESSIONAL**

CM 240/10/30 W	
Bestelnr. (1-230V)	20260
Air input	240 l/min.
Max. druk	10 bar
Ketel	30 l
Toerental	1370 t./min.
Gewicht	39 kg
Geluidsniveau	LwA 84 dB / LpA 72 dB
Vermogen	1,5 PK
Aantal cilinders	2 in V
Maten	800x390x710 mm
Prijs excl. BTW	479 €



## DIRECT AANGEDREVEN COMPRESSOREN - OLIEVRIJ

Premium assemblage kwaliteit made in EU

- Maximale werkdruk van 10 bar
- Meer dan 15 jaar een referentie bij de mobiele compressoren
- Onderhoudsarme, mobiele en professionele compressoren (olievrij)
- Trillings- en geluidsarme werking dankzij de V-formatie van de cilinders
- Laag toerental (1370 t./min.), dewelke een stille werking en een lange levensduur tot gevolg heeft
- Speciaal behandelde cilinders voor een langere levensduur
- COMPACT PRO 350 zeer gemakkelijk te transporten dankzij de uitklapbare transportbeugel en is tevens voorzien van een bedieningspaneel met twee persluchtuitgangen (1 x druk in de tank + 1 x geregelde druk)
- CM 350/10/24 WF is ideaal voor mobiel gebruik dankzij de verhoogde beugel en rubberen luchtbanden
- De CM 480/10/11+11 WF werfcompressor is voorzien van 4 cilinders, dewelke een max. luchtopbrengst genereert
- Longrunner kwaliteiten dankzij het gebruik van duurzame componenten

### PROFESSIONAL

#### COMPACT PRO 350

Bestelnr. (1-230V)	20430
Air input	350 l/min.
Max. druk	10 bar
Ketel	10 l
Toerental	1370 t./min.
Gewicht	35 kg
Geluidsniveau	LwA 86 dB / LpA 73 dB
Vermogen	2 PK
Aantal cilinders	2 in V
Maten	520x540x400 mm
Prijs excl. BTW	769 €



- 2 PK
- 10 bar
- 73 dB(A)
- Oilfree
- 1370 t./min.
- 2 cilinder in V



### PROFESSIONAL

#### CM 350/10/24 WF

Bestelnr. (1-230V)	25190
Air input	350 l/min.
Max. druk	10 bar
Ketel	24 l
Toerental	1370 t./min.
Gewicht	33 kg
Geluidsniveau	LwA 86 dB / LpA 73 dB
Vermogen	2 PK
Aantal cilinders	2 in V
Maten	410x820x620 mm
Prijs excl. BTW	659 €

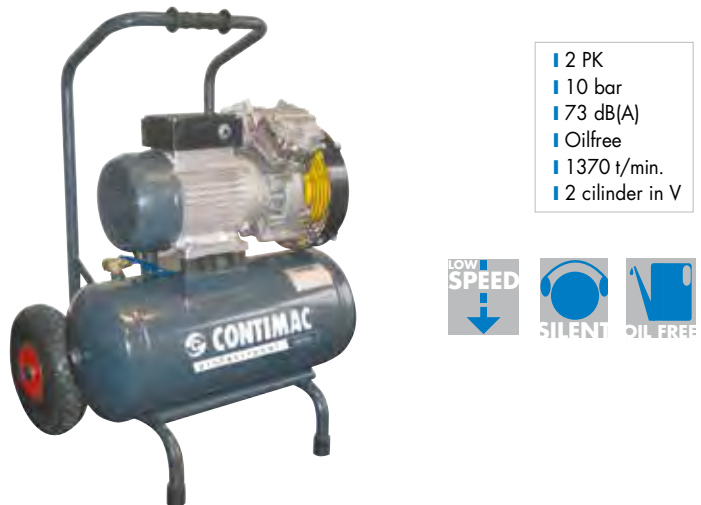

- 2 PK
- 10 bar
- 73 dB(A)
- Oilfree
- 1370 t./min.
- 2 cilinder in V



### PROFESSIONAL

#### CM 480/10/11+11 WF

Bestelnr. (1-230V)	20410
Air input	480 l/min.
Max. druk	10 bar
Ketel	11+11 l
Toerental	1370 t./min.
Gewicht	52 kg
Geluidsniveau	LwA 87 dB / LpA 74 dB
Vermogen	2,5 PK
Aantal cilinders	4 in V
Maten	720x550x570 mm
Prijs excl. BTW	1029 €



- 2,5 PK
- 10 bar
- 74 dB(A)
- Oilfree
- 1370 t./min.
- 2x2 cilinder V
- Max. 50% Duty



**DIRECT AANGEDREVEN COMPRESSOREN - OLIEGESMEERD**

Premium assemblage kwaliteit met duurzame, originele componenten made in EU

- Hoge maximum werkdruk tot 10 bar
- Zeer stille werking dankzij het gebruik van een 4-polige motor met een laag toerental van 1400 t./min.
- De TWINTANK 15 heeft een maximum werkdruk van 15 bar
- Longrunner kwaliteiten dankzij het gebruik van duurzame componenten

- 1,5 PK
- 10 bar
- 1400 t./min.
- Monocilinder



**PROFESSIONAL**

**CM 205/10/24 W**

Bestelnr. (1-230V)	25436
Air input	200 l/min.
Max. druk	10 bar
Ketel	24 l
Toerental	1400 t./min.
Gewicht	26 kg
Geluidsniveau	LwA 90 dB / LpA 72 dB
Vermogen	1,5 PK
Aantal cilinders	1
Maten	590x330x590 mm
Prijs excl. BTW	349 €

- 1,5 PK
- 10 bar
- 1400 t./min.
- Monocilinder



**PROFESSIONAL**

**CM 205/10/10 WF**

Bestelnr. (1-230V)	25434
Air input	200 l/min.
Max. druk	10 bar
Ketel	10 l
Toerental	1400 t./min.
Gewicht	23 kg
Geluidsniveau	LwA 90 dB / LpA 72 dB
Vermogen	1,5 PK
Aantal cilinders	1
Maten	430x340x670 mm
Prijs excl. BTW	359 €

- 1,5 PK
- 10 bar
- 1400 t./min.
- Monocilinder



**PROFESSIONAL**

**CM 205/10/4+4 W**

Bestelnr. (1-230V)	25446
Air input	200 l/min.
Max. druk	10 bar
Ketel	4+4 l
Toerental	1400 t./min.
Gewicht	23 kg
Geluidsniveau	LwA 90 dB / LpA 72 dB
Vermogen	1,5 PK
Aantal cilinders	1
Maten	490x250x420 mm
Prijs excl. BTW	379 €

- 1,5 PK
- 15 bar
- 1400 t./min.
- Monocilinder



**15 BAR**

**PROFESSIONAL**

**TWINTANK 15**

Bestelnr. (1-230V)	25433
Air input	190 l/min.
Max. druk	15 bar
Ketel	4+4 l
Toerental	1400 t./min.
Gewicht	23 kg
Geluidsniveau	LwA 90 dB / LpA 72 dB
Vermogen	1,5 PK
Aantal cilinders	1
Maten	490x250x420 mm
Prijs excl. BTW	399 €

## DIRECT AANGEDREVEN COMPRESSOREN - OLIEGESMEERD

Premium zuigercompressoren made in EU met volgende unieke kenmerken:

- Hoge maximum werkdruk tot 10 bar (ideaal om o.a. dakwerkers nagelpistolen op aan te sluiten)
- Premium assemblage kwaliteit met duurzame, originele componenten made in EU
- CM 201/15/5 W heeft een maximum werkdruk van 15 bar en een laag toerental van 1450 t/min
- CM 310/10/24 WF - model is voorzien van grote banden en zodoende ideaal voor het gebruik op de werf
- Longrunner kwaliteiten dankzij het gebruik van duurzame componenten

### PROFESSIONAL

#### CM 310/10/24 W

Bestelnr. (I-230V)	25116
Air input	310 l/min.
Max. druk	10 bar
Ketel	24 l
Toerental	2750 t./min.
Gewicht	32 kg
Geluidsniveau	LwA 90 dB / LpA 72 dB
Vermogen	2 PK
Aantal cilinders	1
Maten	580x260x630 mm
Prijs excl. BTW	439 €



- 2 PK
- 10 bar
- Overgedimensioneerde componenten
- Monocilinder

### PROFESSIONAL

#### CM 310/10/24 WF

Bestelnr. (I-230V)	25117
Air input	310 l/min.
Max. druk	10 bar
Ketel	24 l
Toerental	2750 t./min.
Gewicht	36 kg
Geluidsniveau	LwA 90 dB / LpA 72 dB
Vermogen	2 PK
Aantal cilinders	1
Maten	480x640x740 mm
Prijs excl. BTW	499 €



- 2 PK
- 10 bar
- Overgedimensioneerde componenten
- Monocilinder

### PROFESSIONAL

#### CM 310/10/50 W

Bestelnr. (I-230V)	25118
Air input	310 l/min.
Max. druk	10 bar
Ketel	50 l
Toerental	2750 t./min.
Gewicht	41 kg
Geluidsniveau	LwA 90 dB / LpA 72 dB
Vermogen	2 PK
Aantal cilinders	1
Maten	800x400x730 mm
Prijs excl. BTW	499 €



- 2 PK
- 10 bar
- Overgedimensioneerde componenten
- Monocilinder

### PROFESSIONAL

#### CM 201/15/5 W

Bestelnr. (I-230V)	25124
Air input	150 l/min.
Max. druk	15 bar
Ketel	5 l
Toerental	1450 t./min.
Gewicht	20 kg
Geluidsniveau	LwA 90 dB / LpA 72 dB
Vermogen	2 PK
Aantal cilinders	1
Maten	540x320x470 mm
Prijs excl. BTW	549 €

**15 BAR**



- 2 PK
- 15 bar
- 1450 t/min.
- Overgedimensioneerde componenten
- Monocilinder



## DIRECT AANGEDREVEN COMPRESSOREN - OLIEGESMEERD - IN V-FORMATIE

Topkwaliteit zuigercompressoren in V-formatie made in EU met volgende unieke kenmerken:

- Zeer stille werking dankzij het gebruik van een 4-polige motor met een laag toerental van 1350 t/min.
- Hoge maximum werkdruk tot 10 bar (ideaal om o.a. dakwerkers nagelpistolen op aan te sluiten)
- Premium assemblage kwaliteit met duurzame, originele componenten made in EU
- Het 24 en 11+11 liter model zijn voorzien van grote banden en zijn zeer geschikt voor mobiel gebruik op de werf
- Bij gebruik van een kabelhaspel: gelieve volledig af te rollen en minimum 2,5mm<sup>2</sup> te gebruiken
- Compressor pomp voorzien van 2 gietijzeren cilinders in V, grote nakoeler met hulpstartklep en traagdraaiende aandrijfmotor met lage aanloopstroom
- Longrunner kwaliteiten dankzij het gebruik van duurzame componenten

### Nakoeler



Deze compressoren zijn voorzien van een nakoeler

- 3 PK
- 10 bar
- 1350 t/min.
- 2 cilinder in V



### PROFESSIONAL

#### CM 401/10/24 WF

Bestelnr. (1-230V)	25130
Air input	400 l/min.
Max. druk	10 bar
Ketel	24 l
Toerental	1350 t./min.
Gewicht	42 kg
Geluidsniveau	LwA 90 dB / LpA 72 dB
Vermogen	3 PK
Aantal cilinders	2 in V
Nakoeler	ja
Maten	480x640x740 mm
Prijs excl. BTW	649 €

- 3 PK
- 10 bar
- 1350 t/min.
- 2 cilinder in V



### PROFESSIONAL

#### CM 401/10/11+11 W

Bestelnr. (1-230V)	25120
Air input	400 l/min.
Max. druk	10 bar
Ketel	11+11 l
Toerental	1350 t./min.
Gewicht	52 kg
Geluidsniveau	LwA 90 dB / LpA 72 dB
Vermogen	3 PK
Aantal cilinders	2 in V
Nakoeler	ja
Maten	720x550x570 mm
Prijs excl. BTW	849 €

- 3 PK
- 10 bar
- 1350 t/min.
- 2 cilinder in V



### PROFESSIONAL

#### CM 401/10/50 W

Bestelnr. (1-230V)	25135
Air input	400 l/min.
Max. druk	10 bar
Ketel	50 l
Toerental	1350 t./min.
Gewicht	50 kg
Geluidsniveau	LwA 90 dB / LpA 72 dB
Vermogen	3 PK
Aantal cilinders	2 in V
Nakoeler	ja
Maten	880x420x640 mm
Prijs excl. BTW	749 €

- 3 PK
- 10 bar
- 1350 t/min.
- 2 cilinder in V



### PROFESSIONAL

#### CM 401/10/100 W

Bestelnr. (1-230V)	25140
Air input	400 l/min.
Max. druk	10 bar
Ketel	100 l
Toerental	1350 t./min.
Gewicht	70 kg
Geluidsniveau	LwA 90 dB / LpA 72 dB
Vermogen	3 PK
Aantal cilinders	2 in V
Nakoeler	ja
Maten	1150x520x770 mm
Prijs excl. BTW	789 €



## RIEMAANGEDREVEN COMPRESSOREN - OLIEGESMEERD - IN V OF W-FORMATIE

Topkwaliteit riemaangedreven zuigercompressoren in V en W-formatie made in EU met volgende unieke kenmerken:

- Zeer stille werking dankzij het gebruik van een laag toerental door riemoverbrenging (1200 t/min.)
- Hoge maximum werkdruk tot 10 bar
- Premium assemblage kwaliteit met duurzame, originele componenten made in EU
- Het 503 model is voorzien van een driecilinder in W-formatie dewelke het maximum aan persluchtdebiet geeft bij 230V aansluiting
- Bij gebruik van een kabelhaspel: gelieve volledig af te rollen en minimum 2,5mm<sup>2</sup> te gebruiken
- Compressorpompe voorzien van gietijzeren cilinders, grote nakoeler met hulpstartklep
- Longrunner kwaliteiten dankzij het gebruik van duurzame componenten

### Nakoeler

Deze compressoren zijn voorzien van een nakoeler

### PROFESSIONAL

#### CM 402/10/50 W

Bestelnr. (1-230 V)	25145
Air input	400 l/min.
Max. druk	10 bar
Ketel	50 l
Toerental	1200 t./min.
Gewicht	60 kg
Geluidsniveau	LwA 90 dB / LpA 72 dB
Vermogen	2 PK
Aantal cilinders	2 in V
Maten	880x420x690 mm
Prijs excl. BTW	799€



- 2 PK
- 10 bar
- 1200 t./min.
- 2 cilinder in V



### PROFESSIONAL

#### CM 402/10/100 W

Bestelnr. (1-230 V)	25148
Air input	400 l/min.
Max. druk	10 bar
Ketel	100 l
Toerental	1200 t./min.
Gewicht	73 kg
Geluidsniveau	LwA 90 dB / LpA 72 dB
Vermogen	2 PK
Aantal cilinders	2 in V
Maten	1150x540x790 mm
Prijs excl. BTW	839 €



- 2 PK
- 10 bar
- 1200 t./min.
- 2 cilinder in V



### PROFESSIONAL

#### CM 503/10/100 W    CM 503/10/100 D

Bestelnr. (1-230 V)	25147	-
Bestelnr. (3-400 V)	-	25149
Air input	500 l/min.	500 l/min.
Max. druk	10 bar	10 bar
Ketel	100 l	100 l
Toerental	1200 t./min.	1200 t./min.
Gewicht	80 kg	80 kg
Geluidsniveau	LwA 90 dB / LpA 72 dB	LwA 90 dB / LpA 72 dB
Vermogen	3 PK	3 PK
Aantal cilinders	3 in W	3 in W
Maten	1150x540x790 mm	1150x540x790 mm
Prijs excl. BTW	949 €	1039 €



- 3 PK
- 10 bar
- 1200 t./min.
- 3 cilinder in W



persluchttechniek

lassen en snijden

metaalbewerking

werkplaatsinrichting

handgereedschap

pomptechniek

stroomaggregaten

construction equipment

houtbewerking

cleaning equipment

RIEMAANGEDREVEN COMPRESSOREN - OLIEGESMEERD

Topkwaliteit zuigercompressoren made in EU met volgende unieke kenmerken:

- Traagdraaiend: ideaal voor lange levensduur en stille werking
- Voorzien van een "state of the art" gietijzeren 1-traps compressorpomp met hoge effectieve luchtopbrengst. Voorzien van een grote nakoeler
- Overgedimensioneerde motor met thermische beveiliging
- Voorzien van grote robuuste rubberen wielen (reeds gemonteerd af fabriek) waardoor deze compressoren gemakkelijk op verschillende plaatsen inzetbaar zijn

- Deze rubberen kwaliteitswielen werken daarenboven trillingsdempend en geluidsreducerend
- Voorzien van een metalen riembescherming
- Getest en geassembleerd met de beste originele periferiecomponenten zoals: drukschakelaar, drukregelaar, terugslagklep, veiligheidsventiel etc...
- Volledig poedergelakte ketels
- Longrunner kwaliteiten dankzij het gebruik van duurzame componenten

- 3 PK
- 10 bar
- 2 cilinder in lijn (K17)
- 1000 t/min.



**PROFESSIONAL**

**CM 405/10/50 W**

Bestelnr. (1-230V)	26805
Air input	400 l/min.
Max. druk	10 bar
Ketel	50 l
Toerental	1000 t./min.
Gewicht	54 kg
Geluidsniveau	LwA 90 dB / LpA 72 dB
Vermogen	3 PK
Aantal cilinders	2
Nakoeler	ja
Maten	900x440x770 mm
Prijs excl. BTW	799 €

- 3 PK
- 10 bar
- 2 cilinder in lijn (K17)
- 1000 t/min.



**PROFESSIONAL**

**CM 405/10/100 W**

Bestelnr. (1-230V)	26810
Air input	400 l/min.
Max. druk	10 bar
Ketel	100 l
Toerental	1000 t./min.
Gewicht	75 kg
Geluidsniveau	LwA 90 dB / LpA 72 dB
Vermogen	3 PK
Aantal cilinders	2
Nakoeler	ja
Maten	1240x500x880 mm
Prijs excl. BTW	839 €

- 3 PK
- 10 bar
- 2 cilinder in lijn (K17)
- 1000 t/min.



**PROFESSIONAL**

**CM 405/10/100 D**

Bestelnr. (3-400 V)	26815
Air input	400 l/min.
Max. druk	10 bar
Ketel	100 l
Toerental	1000 t./min.
Gewicht	75 kg
Geluidsniveau	LwA 90 dB / LpA 72 dB
Vermogen	3 PK
Aantal cilinders	2
Nakoeler	ja
Maten	1240x500x880 mm
Prijs excl. BTW	869 €

- 4 PK
- 10 bar
- 2 cilinder in lijn (K18)
- 1000 t/min.



**PROFESSIONAL**

**CM 505/10/150 D**

Bestelnr. (3-400 V)	26820
Air input	500 l/min.
Max. druk	10 bar
Ketel	150 l
Toerental	1000 t./min.
Gewicht	90 kg
Geluidsniveau	LwA 90 dB / LpA 76 dB
Vermogen	4 PK
Aantal cilinders	2
Nakoeler	ja
Maten	1240x500x910 mm
Prijs excl. BTW	959 €

## RIEMAANGEDREVEN COMPRESSOREN - OLIEGESMEERD

Topkwaliteit zuigercompressoren made in EU met volgende unieke kenmerken:

- Traagdraaiend: ideaal voor lange levensduur en stille werking
- Voorzien van een "state of the art" gietijzeren 2-traps compressorpomp met hoge effectieve luchtopbrengst
- Voorzien van intercooler en nakoeler
- Overgedimensioneerde motor met thermische beveiliging
- Voorzien van grote robuuste rubberen wielen (reeds gemonteerd af fabriek) waardoor deze compressoren gemakkelijk op verschillende plaatsen inzetbaar zijn
- Deze rubberen kwaliteitswielen werken daarenboven trillingsdempend en geluidsreducerend
- Voorzien van een metalen riembescherming
- Vanaf CM 705 is de motor op een kantelbare motorplaat gemonteerd waardoor de riemspanning zeer eenvoudig kan worden bijgesteld
- Getest en geassembleerd met de beste originele periferiecomponenten zoals: drukschakelaar, drukregelaar, terugslagklep, veiligheidsventiel etc...
- Volledig poedergelakte ketels
- CM 905/11/270 D **SDS** is uitgerust met een ster-driehoek schakelkast de welke een startstroompiek vermijdt
- Longrunner kwaliteiten dankzij het gebruik van duurzame componenten

### INDUSTRIAL

#### CM 605/11/200 D

Bestelnr. (3-400V)	26825
Air input	600 l/min.
Max. druk	11 bar
Ketel	200 l
Toerental	1000 t./min.
Gewicht	126 kg
Geluidsniveau	LwA 99 dB / LpA 76 dB
Vermogen	4 PK
Aantal cilinders	2
Nakoeler	ja
2-traps	ja
Maten	1470x590x1070 mm
Prijs excl. BTW	1229 €



- 4 PK
- 11 bar
- 2 cilinder in lijn (K25)
- 2-traps
- 1000 t/min.



### INDUSTRIAL

#### CM 705/11/270 D

Bestelnr. (3-400V)	26830
Air input	700 l/min.
Max. druk	11 bar
Ketel	270 l
Toerental	1000 t./min.
Gewicht	158 kg
Geluidsniveau	LwA 99 dB / LpA 76 dB
Vermogen	5,5 PK
Aantal cilinders	2
Nakoeler	ja
2-traps	ja
Maten	1560x690x1110 mm
Prijs excl. BTW	1449 €



- 5,5 PK
- 11 bar
- 2 cilinder in lijn (K28)
- 2-traps
- 1000 t/min.



### INDUSTRIAL

#### CM 905/11/270 D

Bestelnr. (3-400V)	26835
Air input	900 l/min.
Max. druk	11 bar
Ketel	270 l
Toerental	1000 t./min.
Gewicht	177 kg
Geluidsniveau	LwA 99 dB / LpA 76 dB
Vermogen	7,5 PK
Aantal cilinders	2
Nakoeler	ja
2-traps	ja
Maten	1560x690x1110 mm
Prijs excl. BTW	1649 €



- 7,5 PK
- 11 bar
- 2 cilinder in lijn (K30)
- 2-traps
- 1000 t/min.



#### CM 905/11/270 D SDS

Bestelnr. (3-400V)	26840
Prijs excl. BTW	2199 €

#### CM 905/11/270 D SDS

Bestelnr. (3-230V)	26842
Prijs excl. BTW	2199 € (OP BESTELLING)

#### CM 905/11/500 D SDS

Bestelnr. (3-400V)	26848
Prijs excl. BTW	2699 €

#### CM 905/11/500 D SDS

Bestelnr. (3-230V)	26849
Prijs excl. BTW	2699 € (OP BESTELLING)



RIEMAANGEDREVEN COMPRESSOREN - OLIEGESMEERD

Topkwaliteit zuigercompressoren made in EU met volgende unieke kenmerken:

- Traagdraaiend: ideaal voor lange levensduur en stille werking
- Voorzien van een "state of the art" gietijzeren 2-traps compressorpomp met hoge effectieve luchtopbrengst
- Voorzien van intercooler en nakoeler
- Overgedimensioneerde motor met thermische beveiliging
- Voorzien van grote robuuste rubberen wielen (reeds gemonteerd af fabriek) waardoor deze compressoren gemakkelijk op verschillende plaatsen inzetbaar zijn
- Deze rubberen kwaliteitswielen werken daarenboven trillingsdempend en geluidsreducerend

- Voorzien van een metalen riembescherming
- De motor is op een kantelbare motorplaat gemonteerd waardoor de riemspanning zeer eenvoudig kan worden bijgesteld
- Getest en geassembleerd met de beste originele periferiecomponenten zoals: drukschakelaar, drukregelaar, terugslagklep, veiligheidsventiel etc...
- Volledig poedergelakte ketels
- **SDS**: uitgerust met een ster-driehoek schakelkast dewelke een startstroompiek vermijdt
- Longrunner kwaliteiten dankzij het gebruik van duurzame componenten

- 5,5 PK
- 15 bar
- 2 cilinder in lijn (K30)
- 2-traps
- 800 t./min.

15  
BAR



**INDUSTRIAL**

**CM 655/15/300 D**

Bestelnr. (3-400 V)	26845
Air input	650 l/min.
Max. druk	15 bar
Ketel	300 l
Toerental	800 t./min.
Gewicht	190 kg
Geluidsniveau	LwA 99 dB / LpA 78 dB
Vermogen	5,5 PK
Aantal cilinders	2
Nakoeler	ja
2-traps	ja
Maten	1560x690x1160 mm
Prijs excl. BTW	2049 €

- 7,5 PK
- 15 bar
- 2 cilinder in lijn (K30)
- 2-traps
- 1000 t./min.

15  
BAR

SDS

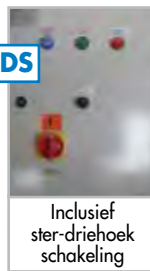

**INDUSTRIAL**

**CM 855/15/500 D SDS**

Bestelnr. (3-400 V)	26850
Air input	850 l/min.
Max. druk	15 bar
Ketel	500 l
Toerental	1000 t./min.
Gewicht	235 kg
Geluidsniveau	LwA 99 dB / LpA 78 dB
Vermogen	7,5 PK
Aantal cilinders	2
Nakoeler	ja
2-traps	ja
Maten	2010x790x1350 mm
Prijs excl. BTW	3399 €

**CM 855/15/500 D SDS (3-230V)**

Bestelnr. (3-230V)	26852
Prijs excl. BTW	3399 € (OP BESTELLING)



RIEMAANGEDREVEN COMPRESSOREN - OLIEGESMEERD

Topkwaliteit zuigercompressoren made in EU met volgende unieke kenmerken:

- Traagdraaiend: ideaal voor lange levensduur en stille werking
- Voorzien van een "state of the art" gietijzeren 2-traps compressorpomp met hoge effectieve luchtopbrengst
- Voorzien van intercooler en nakoeler
- Overgedimensioneerde motor met thermische beveiliging
- Voorzien van grote robuuste rubberen wielen (reeds gemonteerd af fabriek) waardoor deze compressoren gemakkelijk op verschillende plaatsen inzetbaar zijn
- Deze rubberen kwaliteitswielen werken daarenboven trillingsdempend en geluidsreducerend

- Voorzien van een metalen riembescherming
- De motor is op een kantelbare motorplaat gemonteerd waardoor de riemspanning zeer eenvoudig kan worden bijgesteld
- Getest en geassembleerd met de beste originele periferiecomponenten zoals: drukschakelaar, drukregelaar, terugslagklep, veiligheidsventiel etc...
- Volledig poedergelakte ketels
- **SDS:** uitgerust met een ster-driehoek schakelkast dewelke een startstroompiek vermijdt
- Longrunner kwaliteiten dankzij het gebruik van duurzame componenten

**INDUSTRIAL**

CM 1305/11/270 D SDS - CM 1305/11/500 D SDS		
Bestelnr. (3-400 V)	26859	26855
Air input	1300 l/min.	1300 l/min.
Max. druk	11 bar	11 bar
Ketel	270 l	500 l
Toerental	1000 t./min.	1000 t./min.
Gewicht	205 kg	260 kg
Geluidsniveau	LwA 99 dB / LpA 81 dB	
Vermogen	10 PK	10 PK
Aantal cilinders	2	2
Nakoeler	ja	ja
2-traps	ja	ja
Maten	1560x690x1250 mm	2010x790x1380 mm
Prijs excl. BTW	2799 €	3299 €

CM 1305/11/500 D SDS (3-230V)		
Bestelnr. (3-230V)	26858	
Prijs excl. BTW	3299 € (OP BESTELLING)	



- 10 PK
- 11 bar
- 2 cilinder in lijn (K50)
- 2-traps
- 1000 t/min.



**INDUSTRIAL**

CM 1905/11/500 D SDS		
Bestelnr. (3-400 V)	26860	
Air input	1900 l/min.	
Max. druk	11 bar	
Ketel	500 l	
Toerental	1000 t./min.	
Gewicht	290 kg	
Geluidsniveau	LwA 99 dB / LpA 81 dB	
Vermogen	12,5 PK	
Aantal cilinders	2	
Nakoeler	ja	
2-traps	ja	
Maten	2010x790x1380 mm	
Prijs excl. BTW	4169 €	

CM 1905/11/500 D SDS (3-230V)		
Bestelnr. (3-230V)	26862	
Prijs excl. BTW	4169 € (OP BESTELLING)	



- 12,5 PK
- 11 bar
- 4 cilinder in V (K60)
- 2-traps
- 1000 t/min.



persluchttechniek

lassen en snijden

metaalbewerking

werkplaatsinrichting

handgereedschap

pomptechniek

stroomaggregaten

construction equipment

houtbewerking

cleaning equipment

**RIEMAANGEDREVEN COMPRESSOREN IN TANDEMFORMATIE - OLIEGESMEERD**

Topkwaliteit zuigercompressoren made in EU met volgende unieke kenmerken:

- Traagdraaiend: ideaal voor lange levensduur en stille werking
- Voorzien van een "state of the art" gietijzeren 2-traps compressorpomp met hoge effectieve luchtopbrengst
- Voorzien van intercooler en nakoeler
- Overgedimensioneerde motor met thermische beveiliging
- Voorzien van grote robuuste rubberen wielen (reeds gemonteerd af fabriek) waardoor deze compressoren gemakkelijk op verschillende plaatsen inzetbaar zijn
- Deze rubberen kwaliteitswielen werken daarenboven trillingsdempend en geluidsreducerend

- Voorzien van een metalen riembescherming
- De motor is op een kantelbare motorplaat gemonteerd waardoor de riemspanning zeer eenvoudig kan worden bijgesteld
- Getest en geassembleerd met de beste originele periferiecomponenten zoals: drukschakelaar, drukregelaar, terugslagklep, veiligheidsventiel etc...
- Volledig poedergelakte ketels
- Cascade aanloop
- Mogelijkheid om 1 of beide pompen te laten draaien naargelang de luchtbehoefte
- Longrunner kwaliteiten dankzij het gebruik van duurzame componenten

- 5,5+5,5 PK
- 11/15 bar
- 2 cilinder in lijn (K28x2)
- 2-traps
- 1000 t/min.



CASCADE AANLOOP



**INDUSTRIAL**

**CM 1405/11/500 D TANDEM**

Bestelnr. (3-400 V)	26865
Air input	1400 l/min.
Max. druk	11 bar
Ketel	500 l
Toerental	1000 t./min.
Gewicht	310 kg
Geluidsniveau	LwA 99 dB / LpA 80 dB
Vermogen	5,5+5,5 PK
Aantal cilinders	2+2
Nakoeler	ja
2-traps	ja
Maten	2010x790x1380 mm
Prijs excl. BTW	3299 €

**15 BAR**

**CM 1405/15/500 D TANDEM**

Bestelnr. (3-400 V)	26875
Max. druk	15 bar
Prijs excl. BTW	3599 € (OP BESTELLING)

**INDUSTRIAL**

**CM 1805/11/500 D TANDEM**

Bestelnr. (3-400 V)	26870
Air input	1800 l/min.
Max. druk	11 bar
Ketel	500 l
Toerental	1000 t./min.
Gewicht	360 kg
Geluidsniveau	LwA 99 dB / LpA 80 dB
Vermogen	7,5+7,5 PK
Aantal cilinders	2+2
Nakoeler	ja
2-traps	ja
Maten	2010x790x1380 mm
Prijs excl. BTW	3699 €

**15 BAR**

**CM 1805/15/500 D TANDEM**

Bestelnr. (3-400 V)	26872
Max. druk	15 bar
Prijs excl. BTW	4149 € (OP BESTELLING)

- 7,5+7,5 PK
- 11/15 bar
- 2 cilinder in lijn (K30x2)
- 2-traps
- 1000 t/min.



CASCADE AANLOOP



persluchttechniek  
lassen en snijden  
metaalbewerking  
werkplaatsinrichting  
handgereedschap  
pomptechniek  
stroomaggregaten  
construction equipment  
houtbewerking  
cleaning equipment

## RIEMAANGEDREVEN VERTICALE COMPRESSOREN - OLIEGESMEERD

Topkwaliteit zuigercompressoren made in EU met volgende unieke kenmerken:

- Traagdraaiend: ideaal voor lange levensduur en stille werking
- Voorzien van een "state of the art" gietijzeren compressorpomp met hoge effectieve luchtopbrengst
- VERTICALE 705/905 voorzien van intercooler en nakoeler
- Overgedimensioneerde motor met thermische beveiliging

- 70% plaatswinst door de verticale opstelling
- Voorzien van een metalen riembescherming
- Getest en geassembleerd met de beste originele periferiecomponenten zoals: drukschakelaar, drukregelaar, terugslagklep, veiligheidsventiel etc...
- Volledig poedergelakte ketels
- Longrunner kwaliteiten dankzij het gebruik van duurzame componenten

### PROFESSIONAL

#### VERTICALE 405 W

Bestelnr. (1-230 V)	25427
Air input	400 l/min.
Max. druk	10 bar
Ketel	100 l
Toerental	1000 t./min.
Gewicht	72 kg
Geluidsniveau	LwA 90 dB / LpA 72 dB
Vermogen	3 PK
Aantal cilinders	2 (K17)
Maten	600x500x1530 mm
Prijs excl. BTW	899 €

#### VERTICALE 505 D

Bestelnr. (3-400 V)	25429
Air input	500 l/min.
Max. druk	10 bar
Ketel	100 l
Toerental	1000 t./min.
Gewicht	77 kg
Geluidsniveau	LwA 90 dB / LpA 76 dB
Vermogen	4 PK
Aantal cilinders	2 (K18)
Maten	600x500x1530 mm
Prijs excl. BTW	999 €



### INDUSTRIAL

#### VERTICALE 705 D

Bestelnr. (3-400 V)	25431
Air input	700 l/min.
Max. druk	11 bar
Ketel	200 l
Toerental	1000 t./min.
Gewicht	125 kg
Geluidsniveau	LwA 99 dB / LpA 76 dB
Vermogen	5,5 PK
Aantal cilinders	2 (K28)
Nakoeler	ja
2-traps	ja
Maten	780x580x1680 mm
Prijs excl. BTW	1499 €

#### VERTICALE 905 D

Bestelnr. (3-400 V)	25435
Air input	900 l/min.
Max. druk	11 bar
Ketel	270 l
Toerental	1000 t./min.
Gewicht	165 kg
Geluidsniveau	LwA 99 dB / LpA 76 dB
Vermogen	7,5 PK
Aantal cilinders	2 (K30)
Nakoeler	ja
2-traps	ja
Maten	810x590x1840 mm
Prijs excl. BTW	1749 €



## GELUIDSGEDEMPTTE RIEMAANGEDREVEN COMPRESSOREN - OLIEGESMEERD

Premium geluidsarme riemaangedreven compressor made in EU met volgende unieke kenmerken :

- Zeer stille werking dankzij het gebruik van een laag toerental door riemoverbrenging en de geluidsdempende behuizing
- Hoge maximum werkdruk tot maximum 10 bar
- Premium assemblage kwaliteit met duurzame, originele componenten made in EU
- Kan direct in de werkplaats geplaatst worden dankzij de geluidsarme werking
- Voorzien van 2 manometers, drukregelaar en uurteller
- Longrunner kwaliteiten dankzij het gebruik van duurzame componenten

Nakoeler



- 3 PK
- 10 bar
- 68 dB(A)
- 2 cilinder in lijn (K17)



### PROFESSIONAL

#### CM 455/10/100 W SILENT

Bestelnr. (1-230 V)	25454
Air input	450 l/min.
Max. druk	10 bar
Ketel	100 l
Gewicht	100 kg
Geluidsniveau	LwA 88 dB / LpA 68 dB
Vermogen	3 PK
Aantal cilinders	2 (K17)
Nakoeler	ja
Maten	1200x450x960 mm
Prijs excl. BTW	1699 €

### PROFESSIONAL

#### CM 455/10/100 D SILENT

Bestelnr. (3-400 V)	25456
Prijs excl. BTW	1799 €

Premium geluidsarme 2-traps riemaangedreven compressor made in EU met volgende unieke kenmerken :

- Zeer stille werking dankzij het gebruik van een laag toerental door riemoverbrenging en de geluidsdempende behuizing
- Hoge maximum werkdruk tot maximum 11 bar
- Premium assemblage kwaliteit met duurzame, originele componenten made in EU
- Kan direct in de werkplaats geplaatst worden dankzij de geluidsarme werking
- Voorzien van een onafhankelijke koelventilator om de bedrijfstemperatuur binnenin de geluidsarme kast zo laag mogelijk te houden
- Voorzien van manometer met weergave van druk in tank en uurteller
- Longrunner kwaliteiten dankzij het gebruik van duurzame componenten



Intercooler

Nakoeler



- 5,5 PK
- 11 bar
- 68 dB(A)
- 2-Trapspomp (K 30)
- 2 cilinder in lijn



### INDUSTRIAL

#### CM 800/11/270 D SILENT

Bestelnr. (3-400 V)	25465
Air input	800 l/min.
Max. druk	11 bar
Ketel	270 l
Gewicht	195 kg
Geluidsniveau	LwA 88 dB / LpA 68 dB
Vermogen	5,5 PK
Aantal cilinders	2
Nakoeler	ja
Tweetraps	ja (K 30)
Maten	1700x700x1480 mm
Prijs excl. BTW	2649 €



## GELUIDSGEDEMPTTE RIEMAANGEDREVEN COMPRESSOREN - OLIEGESMEERD

Premium geluidsarme 2-traps riemaangedreven compressor made in EU met volgende unieke kenmerken:

- Zeer stille werking dankzij het gebruik van een laag toerental door riemoverbrenging en de geluidsdempende behuizing
- Hoge maximum werkdruk tot maximum 11 bar
- Premium assemblage kwaliteit met duurzame, originele componenten made in EU
- Kan direct in de werkplaats geplaatst worden dankzij de geluidsarme werking
- Voorzien van een onafhankelijke koelventilator om de bedrijfstemperatuur binnenin de geluidsarme kast zo laag mogelijk te houden
- Voorzien van manometer ( weergave van druk in tank),uurteller, noodstop en aan/uit schakelaar
- Dashboard voorzien van LED's die oplichten bij volgende anomalieën/status:
  - Verkeerde draairichting bij het aansluiten op het driefasige net
  - Temperatuur binnenin de geluidsarme kast te hoog
  - Spanning (status)
- De driefasige motor wordt opgestart d.m.v een ster-driehoekschakeling om zo de stroompiek bij het opstarten zo laag mogelijk te houden
- Longrunner kwaliteiten dankzij het gebruik van duurzame componenten



- 7,5 PK
- 11 bar
- 69 dB(A)
- 2-Trapspomp (K 30)
- 2 cilinder in lijn



### INDUSTRIAL

#### CM 1000/11/500 D SILENT SDS

Bestelnr. (3-400 V)	25470
Air input	1000 l/min.
Max. druk	11 bar
Ketel	500 l
Gewicht	250 kg
Geluidsniveau	LwA 89 dB / LpA 69 dB
Vermogen	7,5 PK
Aantal cilinders	2
Nakoeler	ja
Tweetraps	ja (K 30)
Maten	2000x750x1700 mm
Prijs excl. BTW	3999 €

Premium geluidsarme 2-traps riemaangedreven compressor made in EU met volgende unieke kenmerken:

- Zeer stille werking dankzij het gebruik van een laag toerental door riemoverbrenging en de geluidsdempende behuizing
- Hoge maximum werkdruk tot maximum 11 bar
- Premium assemblage kwaliteit met duurzame, originele componenten made in EU
- Kan direct in de werkplaats geplaatst worden dankzij de geluidsarme werking
- Voorzien van een onafhankelijke koelventilator om de bedrijfstemperatuur binnenin de geluidsarme kast zo laag mogelijk te houden
- Voorzien van manometer ( weergave van druk in tank),uurteller, noodstop en aan/uit schakelaar
- Dashboard voorzien van LED's die oplichten bij volgende anomalieën/status:
  - Verkeerde draairichting bij het aansluiten op het driefasige net
  - Temperatuur binnenin de geluidsarme kast te hoog
  - Spanning (status)
- De driefasige motor wordt opgestart d.m.v een ster-driehoekschakeling om zo de stroompiek bij het opstarten zo laag mogelijk te houden
- Longrunner kwaliteiten dankzij het gebruik van duurzame componenten



- 10 PK
- 11 bar
- 69 dB(A)
- 2-Trapspomp (K 50)
- 2 cilinder in lijn

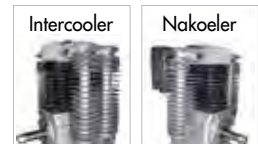

### INDUSTRIAL

#### CM 1200/11/500 D SILENT SDS

Bestelnr. (3-400 V)	25469
Air input	1200 l/min.
Max. druk	11 bar
Ketel	500 l
Gewicht	280 kg
Geluidsniveau	LwA 89 dB / LpA 69 dB
Vermogen	10 PK
Aantal cilinders	2
Nakoeler	ja
Tweetraps	ja (K 50)
Maten	2000x750x1700 mm
Prijs excl. BTW	4579 €

**SUPER GELUIDSGEDEMPTE RIEMAANGEDREVEN COMPRESSOREN - OLIEGESMEERD**

Premium geluidsarme riemaangedreven compressor made in EU met volgende unieke kenmerken :

- I Zeer stille werking dankzij het gebruik van een laag toerental door riemoverbrenging en de geluidsdempende behuizing
- I Trillingsarme werking dankzij drievoudige montage van trillingsdempers
- I Hoge maximum werkdruk tot maximum 10 bar

- I 3 PK
- I 10 bar
- I 63 dB(A)
- I 2 cilinder in lijn (K17)



- I Voorzien van een ingebouwde persluchtkeutel van 24 liter
- I Premium assemblage kwaliteit met duurzame, originele componenten made in EU
- I Kan direct in de werkplaats geplaatst worden dankzij de geluidsarme werking
- I Dashboard voorzien van 2 manometers, drukregelaar en aan/uit schakelaar
- I Tip: Wij raden een 100 liter tank aan voor de buffering van de perslucht
- I Longrunner kwaliteiten dankzij het gebruik van duurzame componenten

**PROFESSIONAL**

CM 455 W SILENT / CM 455 D SILENT	
Bestelnr. (1-230 V)	25453
Bestelnr. (3-400 V)	25455
Air input	450 l/min.
Max. druk	10 bar
Ketel	24 l
Gewicht	110 kg
Geluidsniveau	LwA 83 dB / LpA 63 dB
Vermogen	3 PK
Aantal cilinders	2
Nakoeler	ja
Maten	700x620x1100 mm
Prijs excl. BTW	1999 €



Premium geluidsarme 2- traps riemaangedreven compressor made in EU met volgende unieke kenmerken:

- I Zeer stille werking dankzij het gebruik van een laag toerental door riemoverbrenging en de geluidsdempende behuizing
- I Trillingsarme werking dankzij drievoudige montage van trillingsdempers
- I Hoge maximum werkdruk tot maximum 11 bar
- I Premium assemblage kwaliteit met duurzame, originele componenten made in EU
- I Kan direct in de werkplaats geplaatst worden dankzij de geluidsarme werking
- I Voorzien van 2 onafhankelijke koelventilatoren om de bedrijfstemperatuur binnenin de geluidsarme kast zo laag mogelijk te houden
- I Voorzien van een klein drukcompensatie tankje en een elektrisch magneetventiel (CM 1000) voor de ontluftung van de compressorpomp alvorens op te starten

- I Voorzien van manometer (weergave van druk in tank), uurteller, noodstop en aan/uit schakelaar
- I Dashboard voorzien van LED's die oplichten bij volgende anomalieën/status :
  - Verkeerde draairichting bij het aansluiten op het driefasige net
  - Temperatuur binnenin de geluidsarme kast te hoog (motor/pomp)
  - Spanning (status)
- I De driefasige motor wordt opgestart d.m.v een ster-driehoekschakeling (SDS) om zo de stroompiek bij het opstarten zo laag mogelijk te houden (CM 800 D wordt direct aan het driefasig net aangeloten)
- I Tip: Wij raden een 270 liter tank aan voor de buffering van de perslucht
- I Longrunner kwaliteiten dankzij het gebruik van duurzame componenten

- I 5,5 PK
- I 11 bar
- I 65 dB(A)
- I 2-trapspomp (K30)
- I 2 cilinder in lijn



**INDUSTRIAL**

CM 800 D SILENT	
Bestelnr. (3-400 V)	25457
Air input	800 l/min.
Max. druk	11 bar
Ketel	optie naar keuze
Gewicht	168 kg
Geluidsniveau	LwA 85 dB / LpA 65 dB
Vermogen	5,5 PK
Aantal cilinders	2
Nakoeler	ja
2-Traps	ja (K 30)
Maten	850x620x1100 mm
Prijs excl. BTW	2549 €

- I 7,5 PK
- I 11 bar
- I 68 dB(A)
- I 2-trapspomp (K30)
- I Aanloop van de compressor d.m.v. ster-driehoek schakeling SDS
- I 2 cilinder in lijn



Inclusief ster-driehoek schakeling



**INDUSTRIAL**

CM 1000 D SILENT SDS	
Bestelnr. (3-400 V)	25459
Air input	1000 l/min.
Max. druk	11 bar
Ketel	optie naar keuze
Gewicht	182 kg
Geluidsniveau	LwA 88 dB / LpA 68 dB
Vermogen	7,5 PK
Aantal cilinders	2
Nakoeler	ja
2-Traps	ja (K 30)
Maten	850x620x1100 mm
Prijs excl. BTW	2999 €

**Aanbevolen persluchtkeutel 100/270/500 liter**

Type	Bestelnr.	Capaciteit	Max. druk	Gewicht	Maten	Prijs excl. BTW
100 liter	26710	100 l	11 bar	37 kg	370x370x1200 mm	449 €
270 liter	26712	270 l	11 bar	80 kg	500x500x1650 mm	699 €
500 liter	26714	500 l	11 bar	135 kg	600x600x2100 mm	949 €

## SUPER GELUIDSGEDEMPTO RIEMAANGEDREVEN COMPRESSOREN - OLIEGESMEERD

Premium geluidsarme 2- traps riemaangedreven compressor made in EU met volgende unieke kenmerken:

- Zeer stille werking dankzij het gebruik van een laag toerental door riemoverbrenging en de geluidsdempende behuizing
- Trillingsarme werking dankzij drievoudige montage van trillingsdempers
- Hoge maximum werkdruk tot maximum 11 bar / 13 bar
- Premium assemblage kwaliteit met duurzame, originele componenten made in EU
- Kan direct in de werkplaats geplaatst worden dankzij de geluidsarme werking
- Voorzien van 2 onafhankelijke koelventilatoren om de bedrijfstemperatuur binnenin de geluidsarme kast zo laag mogelijk te houden
- Voorzien van een klein drukcompensatie tankje en een elektrisch magneetventiel (CM 1200 / CM 700) voor de ontluchting van de compressorpomp alvorens op te starten

- Voorzien van manometer (weergave van druk in tank), uurteller, noodstop en aan/uit schakelaar
- Dashboard voorzien van LED's die oplichten bij volgende anomalieën/status :
  - Verkeerde draairichting bij het aansluiten op het driefasige net
  - Temperatuur binnenin de geluidsarme kast te hoog (motor/pomp)
  - Spanning (status)
- De driefasige motor wordt opgestart d.m.v een ster-driehoekschakeling (SDS) om zo de stroompiek bij het opstarten zo laag mogelijk te houden (CM 600 D-13 bar wordt direct aan het driefasig net aangeloten)
- Tip: Wij raden minimum 270 liter tank aan voor de buffering van de perslucht voor CM 1200 D
- Longrunner kwaliteiten dankzij het gebruik van duurzame componenten

### INDUSTRIAL

#### CM 1200 D SILENT SDS

Bestelnr. (3-400V)	25461
Air input	1200 l/min.
Max. druk	11 bar
Ketel	optie naar keuze
Gewicht	220 kg
Geluidsniveau	LwA 88 dB / LpA 68 dB
Vermogen	10 PK
Aantal cilinders	2
Nakoeler	ja
2-traps	ja (K 50)
Maten	850x620x1100 mm
Prijs excl. BTW	3899 €



SDS



Inclusief ster-driehoek schakeling

- 10 PK
- 11 bar
- 68 dB(A)
- 2-traspomp (K50)
- 2 cilinder in lijn



### INDUSTRIAL

#### CM 600 D SILENT - 13 BAR

Bestelnr. (3-400V)	25466
Air input	600 l/min.
Max. druk	13 bar
Ketel	optie naar keuze
Gewicht	168 kg
Geluidsniveau	LwA 89 dB / LpA 69 dB
Vermogen	5,5 PK
Aantal cilinders	2
Nakoeler	ja
2-traps	ja (K 30)
Maten	850x620x1100 mm
Prijs excl. BTW	2999 €



13 BAR

- 5,5 PK
- 13 bar
- 69 dB(A)
- 2-traspomp (K30)
- 2 cilinder in lijn



### INDUSTRIAL

#### CM 700 D SILENT SDS - 13 BAR

Bestelnr. (3-400V)	25468
Air input	700 l/min.
Max. druk	13 bar
Ketel	optie naar keuze
Gewicht	185 kg
Geluidsniveau	LwA 90 dB / LpA 70 dB
Vermogen	7,5 PK
Aantal cilinders	2
Nakoeler	ja
2-traps	ja (K 30)
Maten	850x620x1100 mm
Prijs excl. BTW	3449 €



13 BAR

SDS



Inclusief ster-driehoek schakeling

- 7,5 PK
- 13 bar
- 70 dB(A)
- 2-traspomp (K30)
- 2 cilinder in lijn



### Aanbevolen persluchtzetel 270/500 liter

Type	Bestelnr.	Capaciteit	Max. druk	Gewicht	Maten	Prijs excl. BTW
300 liter	26718	300 l	16 bar	85 kg	500x500x1650 mm	949 €
500 liter	26714	500 l	11 bar	135 kg	600x600x2100 mm	949 €

**DIRECT AANGEDREVEN COMPRESSOREN - OLIEVRIJ - 12/24 V**

- ! Speciale compressoren werkende op 12V/24V batterijen ideaal voor speciale toepassingen op verplaatsing onafhankelijk van het 230V voedingsnet
- ! Premium compressorpompen met speciaal behandelde cilinders ideaal voor een langere levensduur
- ! Voorzien van drukregelaar voor constante drukvoeding van persluchtmachines (met uitzondering van Extreme 12/24V)
- ! Extreme 12/24V is de ideale inbouw compressorgroep
- ! Longrunner kwaliteiten dankzij het gebruik van duurzame componenten

- ! 12/24 V
- ! 8 bar
- ! 72 dB(A)
- ! Oilfree
- ! Monocilinder



**PROFESSIONAL**

**HANDY 12/24 V**

Bestelnr. (12/24 V)	20255
Air input	60/100 l/min.
Max. druk	8 bar
Ketel	5 l
Toerental	1400/3000 t./min.
Gewicht	11 kg
Geluidsniveau	LwA 85 dB / LpA 72 dB
Aantal cilinders	1
Maten	340x155x270 mm
Prijs excl. BTW	409 €

- ! 12/24 V
- ! 10 bar
- ! 72 dB(A)
- ! Oilfree
- ! 2 cilinder in V



**PROFESSIONAL**

**EXTREME 12/24 V**

Bestelnr. (12/24 V)	25201
Air input	200/280 l/min.
Max. druk	10 bar
Toerental	1300/2600 t./min.
Gewicht	9 kg
Geluidsniveau	LwA 84 dB / LpA 72 dB
Aantal cilinders	2 in V
Maten	290x270x390 mm
Prijs excl. BTW	799 €

- ! 12 V
- ! 10 bar
- ! 72 dB(A)
- ! Oilfree
- ! 2 cilinder in V



**PROFESSIONAL**

**COMPACT 12 V**

Bestelnr. (12 V)	20257
Air input	200 l/min.
Max. druk	10 bar
Ketel	7 l
Toerental	1300 t./min.
Gewicht	19 kg
Geluidsniveau	LwA 84 dB / LpA 72 dB
Aantal cilinders	2 in V
Maten	340x380x550 mm
Prijs excl. BTW	909 €

- ! 24 V
- ! 10 bar
- ! 72 dB(A)
- ! Oilfree
- ! 2 cilinder in V



**PROFESSIONAL**

**COMPACT 24 V**

Bestelnr. (24 V)	20259
Air input	280 l/min.
Max. druk	10 bar
Ketel	7 l
Toerental	2600 t./min.
Gewicht	19 kg
Geluidsniveau	LwA 84 dB / LpA 72 dB
Aantal cilinders	2 in V
Maten	340x380x550 mm
Prijs excl. BTW	909 €



## BENZINEMOTOR AANGEDREVEN COMPRESSOREN

- Perslucht overal !
- Onafhankelijk van het elektriciteitsnet uitgerust met hoogwaardige Robin/Subaru of Honda-benzinemotor
- Premium benzinemotoraangedreven zuigercompressoren made in EU met volgende unieke kenmerken:
- Hoge maximum werkdruk tot maximum 10 bar
- Premium assemblage kwaliteit met duurzame, originele componenten made in EU
- Voorzien van drukregelaar voor constante drukvoeding van persluchtmachines
- Longrunner kwaliteiten dankzij het gebruik van duurzame componenten



Regelbare veiligheidsklep die automatisch open gaat wanneer de max. druk bereikt is!

### PROFESSIONAL

#### CM 380/10/7 ROBIN / SUBARU

Bestelnr.	25180
Air input	380 l/min.
Max. druk	10 bar
Ketel	7 l
Toerental	2800 t./min.
Gewicht	28 kg
Geluidsniveau	LwA 99 dB / LpA 85 dB
Vermogen	3,5 PK
Aantal cilinders	2 in V
Maten	430x470x470 mm
Prijs excl. BTW	929 €



- 3,5 PK
- 10 bar
- Motor Robin Subaru
- 2 cilinder in V

### PROFESSIONAL

#### CM 503/10/10 HONDA      CM 503/10/50 HONDA

Bestelnr.	25193	25142
Air input	500 l/min.	500 l/min.
Max. druk	10 bar	10 bar
Ketel	10 l	50 l
Toerental	1450 t./min.	1450 t./min.
Gewicht	60 kg	75 kg
Geluidsniveau	LwA 99 dB / LpA 85 dB	LwA 99 dB / LpA 85 dB
Vermogen	5,5 PK	5,5 PK
Aantal cilinders	3 in W	3 in W
Maten	900x470x560 mm	980x400x840 mm
Prijs excl. BTW	1849 €	1899 €



- 5,5 PK
- 10 bar
- Motor Honda GX 160
- 3 cilinder in W



### PROFESSIONAL

#### CM 450/10/11+11 HONDA

Bestelnr.	26880
Air input	450 l/min.
Max. druk	10 bar
Ketel	11+11 l
Toerental	1250 t./min.
Gewicht	65 kg
Geluidsniveau	LwA 99 dB / LpA 85 dB
Vermogen	5,5 PK
Aantal cilinders	2
Maten	730x710x700 mm
Prijs excl. BTW	1449 €



Drukregelunit

- 5,5 PK
- 10 bar
- Motor Honda GX 160
- 2 cilinder in lijn (K17)

### INDUSTRIAL

#### CM 950/11/17+17 HONDA

Bestelnr.	25152
Air input	950 l/min.
Max. druk	11 bar
Ketel	17+17 l
Toerental	1250 t./min.
Gewicht	140 kg
Geluidsniveau	LwA 99 dB / LpA 85 dB
Vermogen	11 PK
Aantal cilinders	2 traps
Maten	1130x700x900 mm
Prijs excl. BTW	3699 €



Drukregelunit

- 11 PK
- 11 bar
- 2-trapspomp (K30)
- Motor Honda GX 340
- 2 cilinder in lijn



persluchttechniek

lassen en snijden

metaalbewerking

werkplaatsinrichting

handgereedschap

pomptechniek

stroomaggregaten

construction equipment

houtbewerking

cleaning equipment

**"MEDIUM" DRUK COMPRESSOREN - MAX. 30 BAR - OLIEVRIJ**

- Premium assemblage kwaliteit made in EU
- Deze High pressure 2-traps compressor is speciaal ontworpen voor het gebruik van high pressure tools die tot 30% compacter en lichter zijn wat het werk opmerkelijk verlicht.
- Longrunner kwaliteiten dankzij het gebruik van duurzame componenten

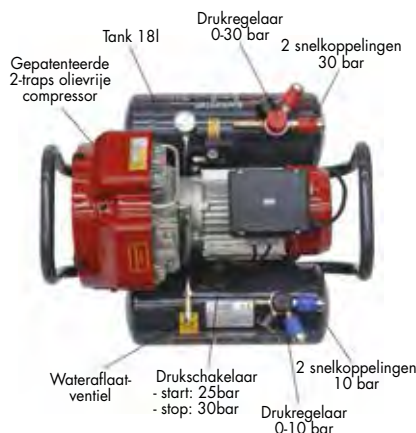

**PROFESSIONAL**

SUPER EXTREME 30 BAR / 18T	
Bestelnr. (1-230V)	26740
Air input	130 l/min.
Max. druk	30 bar
Ketel	9+9 l
Toerental	1400 t./min.
Geluid	LwA 85 dB / LpA 72 dB
Gewicht	34 kg
Vermogen	2,2 PK
Aantal cilinders	2 (2-traps)
2-traps	ja
Maten	620x500x400 mm
Prijs excl. BTW	1499 €



**PROFESSIONAL**

SUPER EXTREME 30 BAR / 20 F	
Bestelnr. (1-230V)	26742
Air input	130 l/min.
Max. druk	30 bar
Ketel	20 l
Toerental	1400 t./min.
Geluid	LwA 85 dB / LpA 72 dB
Gewicht	46 kg
Vermogen	2,2 PK
Aantal cilinders	2 (2-traps)
2-traps	ja
Maten	540x600x830 mm
Prijs excl. BTW	1399 €

**"HOGE" DRUK COMPRESSOREN - MAX. 330 BAR**

- Toepassingsgebied: opvullen van zuurstofflessen voor duik- en brandweertoepassingen, op druk zetten van paintballpistolen
- Aandrijving met elektromotor op 1-230V of 3-400V, benzinemotor
- Bouwwijze: open of gesloten (geluidsarme) versies verkrijgbaar
- Enkel op bestelling (prijs op aanvraag)



persluchttechniek  
lassen en snijden  
metaalbewerking  
werkplaatsinrichting  
handgereedschap  
pomptechniek  
stroomaggregaten  
construction equipment  
houtbewerking  
cleaning equipment



**SPECIALE LABO COMPRESSOREN - OLIEVRIJ**

- Premium assemblage kwaliteit made in EU
- Gedroogde en gefilterde perslucht ideaal voor medische en farmaceutische labo's, alsook voor gebruik in tandartspraktijken
- Compressor is voorzien van een inwendige gecoate tank om inwendige roestvorming van de tank 100% uit te sluiten.
- Verder is deze compressor uitgerust met een absorptiedroger dewelke zorgt voor gedroogde en gefilterde perslucht klaar voor gebruik in deze labo omgeving
- Trillings en geluidsarme werking dankzij de V-formatie van de cilinders
- Longrunner kwaliteiten dankzij het gebruik van duurzame componenten
- Werking absorptiedroger:
  - 1) De perslucht wordt eerst gekoeld in het aluminium koelspiraal, gaat dan in de waterafscheidingsfilter waar het grootste deel vocht (60%) afgescheiden wordt
  - 2) Na deze eerste stap gaat de perslucht in de 1e filterseparator welke alle resterende vocht elimineert en de gedroogde lucht gaat dan via de kleine separator naar de interne epoxy poedergelakte ketel
  - 3) Als de motor afslaat bij max. druk gaat de lucht van de kleine separator in tegengestelde zin naar de filterseparator, reinigt deze van onzuiverheden en vocht en regenereert de filterseparator
  - 4) Nadien gaat de 1e separator open (via magneetventiel), en alle vocht en onzuiverheden worden afgelaten
  - 5) Enkel geschikt voor olievrj perslucht !!!

**PROFESSIONAL**

**CM 350/8/50 W DENTAL**

Bestelnr. (1-230V)	26734
Air input	350 l/min.
Max. druk	8 bar
Ketel	50 l
Toerental	1400 t./min.
Geluid	LwA 86 dB / LpA 73 dB
Gewicht	51 kg
Vermogen	2 PK
Aantal cilinders	2 in V
Persluchtdroger & filtering	ja
Maten	585x430x830 mm
Prijs excl. BTW	1449 €



**Absorptiedroger**

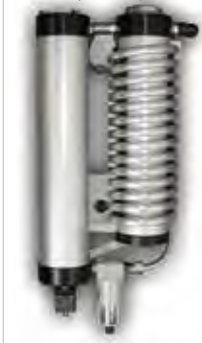

- Incl. persluchtdroger en filtering
- 400 l/min.

**PROFESSIONAL**

**CM 480/8/90 W DENTAL**

Bestelnr. (1-230V)	26736
Air input	480 l/min.
Max. druk	8 bar
Ketel	90 l
Toerental	1400 t./min.
Geluid	LwA 86 dB / LpA 73 dB
Gewicht	80 kg
Vermogen	2,5 PK
Aantal cilinders	4 (2x2 in V)
Persluchtdroger & filtering	ja
Maten	1100x590x810 mm
Prijs excl. BTW	1699 €



**Absorptiedroger**



- Incl. persluchtdroger en filtering
- 400 l/min.

**PROFESSIONAL**

**CM 350/8/30 W DENTAL SILENT**

Bestelnr. (1-230V)	26738
Air input	350 l/min.
Max. druk	8 bar
Ketel	30 l
Toerental	1400 t./min.
Geluid	LwA 77 dB / LpA 64 dB
Gewicht	78,5 kg
Vermogen	2 PK
Aantal cilinders	2 in V
Persluchtdroger & filtering	ja
Maten	710x440x760 mm
Prijs excl. BTW	1999 €



**Absorptiedroger**



- Incl. persluchtdroger en filtering
- 400 l/min.

persluchttechniek

lassen en snijden

metaalbewerking

werkplaatsinrichting

handgereedschap

pomptechniek

stroomaggregaten

construction equipment

houtbewerking

cleaning equipment

## COMPRESSORKOPPEN

Industriële compressorkop compleet met vliegwiel en aanzuigfilter



### INDUSTRIAL

	B2800B	B3800B	K 17C	K 25	K 28	K 30	K 50	HD 60CV	HD 60CV3	K 60
Bestelnr.	25253	25255	25490	25492	25493	25494	25496	25385	25387	25497
Vermogen PK	2-3	3-4	3	4	5,5	5,5-7,5	10	2	3	15
Air input L/min.	300-400	450-550	400	600	700	800-1000	1200	400	500	1900
Toerental t/min.	1350-1570	1100-1400	1000	1200	1200	1000-1200	1000	1200	1200	1000
Prijs excl. BTW	199 €	249 €	299 €	499 €	639 €	819 €	999 €	289 €	399 €	1379 €

## PERSLUCHTGROEPEN

Bijstelcompressoren zijn inzetbaar:

- indien de luchthoeveelheid van de bestaande installatie niet toereikend is
- voor het opvangen van piek-belastingen
- wanneer 100% zekerheid gewaarborgd moet zijn
- bij het vervangen van oude apparaten indien het grote tankreservoir nog optimaal is

Men kan tot 3 bijstelcompressoren in serie plaatsen door middel van een cascade-schakeling

De bijstelcompressoren zijn uitgerust met 2-traps compressorkoppen dewelke een hoog rendement garanderen

Vanaf 10 PK geleverd met ster-driehoek schakeling



Voorbeeld K 60 groep



### INDUSTRIAL

	K 30 GROEP	K 30 GROEP	K 50 GROEP	K 60 GROEP
Bestelnr. (3-400V)	25820	25822	25824	25826
Vermogen	5,5 PK	7,5 PK	10 PK	15 PK
Air input	800 l/min.	1000 l/min.	1200 l/min.	1800 l/min.
Toerental	1000 t/min.	1200 t/min.	1000 t/min.	1200 t/min.
Geluid	LwA 85 dB / LpA 72 dB	LwA 85 dB / LpA 72 dB	LwA 85 dB / LpA 72 dB	LwA 85 dB / LpA 72 dB
Prijs excl. BTW	1599 €	1799 €	2699 €	3999 €

## PERSLUCHTBEHANDELING

Door het compressie proces van aangezogen lucht neemt de concentratie van minuscule vaste deeltjes toe in de afgeleverde perslucht (micro partikels, water en olie). Sommige toepassingen laten deze persluchtvreemde partikels echter niet toe. In functie van de concrete toepassing zal men de uitgaande perslucht zo moeten behandelen om het gewenste resultaat te bekomen.

De persluchtkwaliteit is van fundamenteel belang voor de betrouwbaarheid van persluchtcilinders en persluchtmachines of voor de kwaliteit van het afgeleverde product. De ISO norm ISO 8573-1:2001 classificeert de maximum toegelaten deeltjes voor elke toepassing met betrekking tot aanwezige olie partikels, water en vaste partikels.

Bij oliegesmeerde compressoren vind je steeds minuscule sporen terug van olie dat deel uit maakt van het proces. Alsook luchtvochtigheid dat neerslaat onder de vorm van condensaat in de tank.



- |                     |                               |                         |
|---------------------|-------------------------------|-------------------------|
| 1. Compressor       | 4. Condensatie separator      | 7. Olie/water separator |
| 2. Persluchtdroger  | 5. Vertikale persluchtetel    | 8. Nitrogen generator   |
| 3. Persluchtfilters | 6. Automatische condensaflaat | 9. By-pass              |

PERSLUCHT - KWALITEITSKLASSE	VASTE PARTIKELS		WATER		OLIE
	Micron	mg/m <sup>3</sup>	Drukdawpunt	g/m <sup>3</sup>	mg/m <sup>3</sup>
1	0,1	0,1	- 70 °C	3	0,01
2	1	1	- 40 °C	117	0,1
3	5	5	- 20 °C	880	1
4	15	8	+ 3 °C	5.953	5
5	40	10	+ 7 °C	7.732	25
6	-	-	+ 10 °C	9.356	-

TOEPASSINGSGEBIED	DIN ISO 8573-1			Filtertype					
	VASTE PARTIKELS	WATER	OLIE	QM	RD	PM	DD	HM	CM
Perslucht voor blaaspistolen	-	-	-	QM					
Perslucht voor grof zandstralen en verfspuiten	3	-	-	QM					
Perslucht voor hoog kwaliteits zandstralen en spray verfspuiten	2	4	2	QM	RD	PM			
Perslucht voor pneumatische machines, persluchtcilinders	1	4	1	QM	RD	PM		HM	
Perslucht voor tandartspraktijken, fotolabo's, drukkerijen	1	1-2-3	1	QM		PM	DD	HM	CM
Perslucht voor controle instrumenten	1	1-2-3	1	QM		PM	DD	HM	CM
Perslucht voor medische- en voedingssector	1	1-2-3	1	QM		PM	DD	HM	CM

\* Deze gegevens zijn van toepassing bij een omgevingstemperatuur van 25°C met een vochtigheidsgraad van 70% en dit bij een werkdruk van 7bar.

## PERSLUCHTDROGERS

- Deze hoogrendement persluchtdrogers zijn speciaal ontworpen om waterpartikels in de perslucht af te scheiden onder de vorm van condenswaterresidu.
- Men voert de perslucht door een persluchtdroger dewelke de perslucht zal afkoelen tot 3°C waardoor de aanwezige waterpartikels zullen condenseren in condensaatresidu en deze zal geëvacueerd worden door een condensaflaatklep dat bij geregelde tijdstippen zal opengaan.

**Kenmerken:**

- Beperkt drukverlies
- Laag energieverbruik
- Hoge betrouwbare koelcompressor
- Nieuwe gas by-pass klep
- Dauwpunt extreem constant 3°C
- Functioneert in extreme werkomstandigheden (omgevingstemperatuur tot max. 50°C)

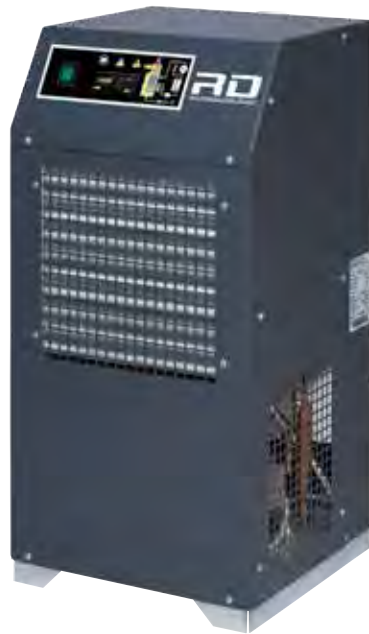

### INDUSTRIAL

	DRYER 600	DRYER 950	DRYER 1200	DRYER 1800	DRYER 2500	DRYER 3200
Bestelnr. (1-230 V)	26410	26412	26414	26416	26418	26420
Vermogen	0,16 kW	0,19 kW	0,21 kW	0,29 kW	0,39 kW	0,48 kW
Amp. max.	1,4 Amp.	1,5 Amp.	1,7 Amp.	2,4 Amp.	3,1 Amp.	3,6 Amp.
Capaciteit	600 l/min.	950 l/min.	1200 l/min.	1800 l/min.	2500 l/min.	3200 l/min.
Max. druk	16 bar	16 bar	16 bar	16 bar	14 bar	14 bar
Aansluiting	1/2"	1/2"	1/2"	1/2"	1"	1" 1/4
Gewicht	28 kg	31 kg	32 kg	34 kg	35 kg	40 kg
Maten	360x430x770 mm	360x430x770 mm	360x430x770 mm	360x430x770 mm	360x430x770 mm	360x430x770 mm
Prijs excl. BTW	999 €	1099 €	1199 €	1299 €	1599 €	1799 €

#### Correctiefactoren bij dimensioneren van een persluchtdroger

Afwijkende bedrijfsdruk (bar)	4	5	6	7	8	10	12	14
Factor F1	0,77	0,86	0,93	<b>1,00</b>	1,05	1,14	1,21	1,27
Afwijkende omgevingstemperatuur (°C)	<=25	30	35	40	45			
Factor F2	<b>1,00</b>	0,95	0,88	0,79	0,68			
Afwijkend dauwpunt (°C)	3	5	7	10				
Factor F3	<b>1,00</b>	1,11	1,19	1,38				
Afwijkende ingangstemperatuur van de perslucht (°C)	<=30	35	40	45	50	55		
Factor F4	1,11	<b>1,00</b>	0,81	0,67	0,55	0,45		

**Werkcondities:**

- Max. temperatuur inlaat perslucht: 55°C
- Max. druk perslucht: 14 bar
- Omgevingstemperatuur: 2 tot 43 C°



### INDUSTRIAL

	BY PASS 1*	BY PASS 2*	BY PASS 3*
Bestelnr.	26430	26432	26434
Voor type	DRYER 600 DRYER 950 DRYER 1200 DRYER 1800	DRYER 2500	DRYER 3200
Aansluiting	1/2"	1"	1" 1/4
Prijs excl. BTW	109 €	179 €	319 €

\* Deze by-pass groepen worden niet gemonteerd geleverd!



**PERSLUCHTFILTERS**

- De correcte keuze van de juiste filters voorkomt problemen veroorzaakt door de aanwezigheid van olie restanten of andere persluchtvreemde partikels aanwezig in de perslucht.
- Deze industriële filters zorgen voor zuivere perslucht vrij van olie partikels en andere niet gewenste partikels.
- Deze filters kunnen ingezet worden in de meest verschillende toepassingen ook de meest veeleisende!



**Algemene kenmerken van deze filters :**

- Voorzien van een geïntegreerde verschuldrukmanometer dewelke de status van het filterpatroon ten allen tijden weergeeft
- Geanodiseerde filterhuis met zero-porositeit voor een lange levensduur (corrosie resistent)
- Ingebouwde "auto float drain" dewelke het residu afvoert
- Filterelementen met grote diameter voor betere separatie

**Opstelling van de filters:**

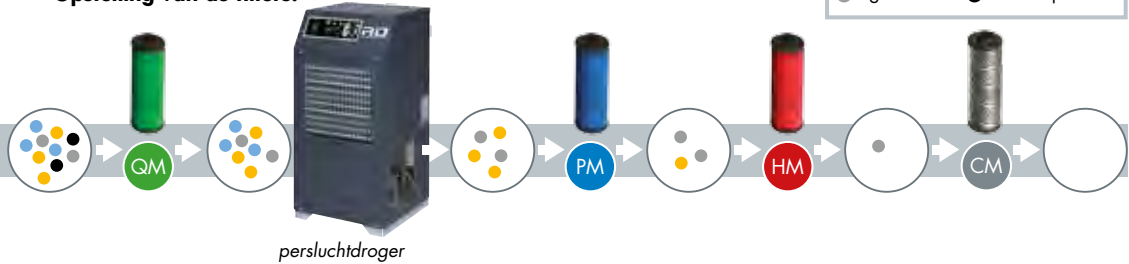

**QM-filters :**

**INDUSTRIAL**

- Toepassingsgebied: mechanische omgeving, metallurgie,...
- Longlife prefilter voor het filteren van vaste partikels
- Filtergraad tot **5 micron** vaste partikels
- Plaatsing : Voor droger plaatsen en best te combineren met een automatisch drainagesysteem van de filter. Dit om het oppervlakte van de warmtewisselaar van de droger zuiver te houden en om zo een efficiënte werking van de droger te garanderen

	QM 05	QM 10	QM 18	QM 30
Bestelnr.	26440	26441	26442	26443
Capaciteit	500 l/min.	1000 l/min.	1800 l/min.	3000 l/min.
Max. druk	16 bar	16 bar	16 bar	16 bar
Aansluiting	1/2"	1/2"	3/4"	3/4"
Ø x hoogte	100x220 mm	100x220 mm	100x250 mm	120x290 mm
Prijs excl. BTW	139 €	149 €	159 €	189 €

Vervangfilters	QMC 05	QMC 10	QMC 18	QMC 30
Bestelnr.	26444	26445	26446	26447
Prijs excl. BTW	35 €	39 €	49 €	75 €



**HM-filters :**

**INDUSTRIAL**

- Toepassingsgebied: verfspuiten op waterbasis,...
- Longlife fijnfilter voor het filteren van oliepartikels **0.01 mg/m³**
- Filtergraad tot **0.01 micron** partikels
- Plaatsing na QM en PM filter

	HM 05	HM 10	HM 18	HM 30
Bestelnr.	26450	26451	26452	26453
Capaciteit	500 l/min.	1000	1800	3000
Max. druk	16 bar	16 bar	16 bar	16 bar
Aansluiting	1/2"	1/2"	3/4"	3/4"
Ø x hoogte	100x220 mm	100x220 mm	100x250 mm	120x290 mm
Prijs excl. BTW	145 €	149 €	169 €	195 €

Vervangfilters	HMC 05	HMC 10	HMC 18	HMC 30
Bestelnr.	26454	26455	26456	26457
Prijs excl. BTW	39 €	45 €	59 €	65 €



**PM-filters :**

**INDUSTRIAL**

- Toepassingsgebied: verfspuiten etc.
- Longlife filter voor het filteren van oliepartikels tot **0.5mg/m³**
- Filtergraad tot **1 micron** partikels
- Plaatsing na QM filter

	PM 05	PM 10	PM 18	PM 30
Bestelnr.	26460	26461	26462	26463
Capaciteit	500 l/min.	1000	1800	3000
Max. druk	16 bar	16 bar	16 bar	16 bar
Aansluiting	1/2"	1/2"	3/4"	3/4"
Ø x hoogte	100x220 mm	100x220 mm	100x250 mm	120x290 mm
Prijs excl. BTW	139 €	149 €	169 €	199 €

Vervangfilters	PMC 05	PMC 10	PMC 18	PMC 30
Bestelnr.	26464	26465	26466	26467
Prijs excl. BTW	39 €	45 €	59 €	65 €



**CM-filters :**

**INDUSTRIAL**

- Toepassingsgebied: verpakkingsindustrie, voedings- en farmaceutische industrie,...
- Longlife speciaalfilter filtert de laatste partikels, geur- en oliedampen weg tot **0.03mg/m³**
- Voor toepassingen die absoluut geur- en dampvrij dienen te werken en dit dankzij de actieve koolstoffiltering
- Plaatsing na de HM filter

	CM 05	CM 10	CM 18	CM 30
Bestelnr.	26470	26471	26472	26473
Capaciteit	500 l/min.	1000	1800	3000
Max. druk	16 bar	16 bar	16 bar	16 bar
Aansluiting	1/2"	1/2"	3/4"	3/4"
Ø x hoogte	100x220 mm	100x220 mm	100x250 mm	120x290 mm
Prijs excl. BTW	145 €	149 €	169 €	199 €

Vervangfilters	CMC 05	CMC 10	CMC 18	CMC 30
Bestelnr.	26474	26475	26476	26477
Prijs excl. BTW	39 €	45 €	59 €	65 €

**TOEBEHOREN VOOR PERSLUCHTFILTERS**



KOPPELSTUK VOOR FILTERS 05 TOT 18		1
Bestelnr.	26480	
Prijs excl. BTW	55 €	

KOPPELSTUK VOOR FILTER 30		1
Bestelnr.	26481	
Prijs excl. BTW	85 €	

MUURBEVESTIGINGSKIT VOOR FILTERS 05 TOT 18		2
Bestelnr.	26482	
Prijs excl. BTW	135 €	

MUURBEVESTIGINGSKIT VOOR FILTER 30		2
Bestelnr.	26483	
Prijs excl. BTW	219 €	

**CONDENSATIE SEPARATORS**



- Deze condensatie separator met automatische vlotter voor condensaat evacuatie is te plaatsen voor de ketel en voor de droger
- Door de cycloon-techniek zal deze filter reeds meer dan 60 % van de luchtvochtigheid afvoeren in de vorm van condensaat alvorens in ketel of droger terecht te komen
- Aanbevolen luchttemperatuur: 80°C (minimum 1,5 °C)
- Max. druk: 16 bar

**INDUSTRIAL**

	WS 08	WS 20	WS 35
Bestelnr.	26490	26492	26494
Capaciteit	800 l/min.	1670 l/min.	3340 l/min.
Max. druk	16 bar	16 bar	16 bar
Aansluiting	1/4"	1/2"	3/4"
Ø x hoogte	100x260 mm	100x260 mm	120x280 mm
Prijs excl. BTW	115 €	129 €	139 €

**OLIE/WATER SEPARATORS**



- Volgens de Europese normering mag het condenswater dat terecht komt in de afwatering niet meer dan 10 mg/l bedragen.
- Echter de hoeveelheid olie partikels in niet geconditioneerde condensaatresidu bedraagt meer dan 250 mg/l
- Spaar het milieu en stel U in orde met de Europese wetgeving hieromtrent.
- De ECOWATER olie water separator zorgt ervoor dat de olie gescheiden wordt van het water en het resterende residu in het afvalwater mag terecht komen.

**INDUSTRIAL**

	EW 20	EW 30
Bestelnr.	26484	26485
Capaciteit max.	2000 l/min.	3000 l/min.
Aansluiting	1/2"	1/2"
Prijs excl. BTW	169 €	389 €

**NAVULLING - POLYPROPYLEEN FIBER EN ACTIEF KOOLSTOFFILTER**

Bestelnr.	-	26486
Voor type	-	EW 30
Prijs excl. BTW	-	219 €

**ABSORPTIEDROGER**



- De perslucht wordt eerst gekoeld in het aluminium koelspiraal, gaat dan in de waterafscheidingsfilter waar het grootste deel vocht (60%) afgescheiden wordt
- Na deze eerste stap gaat de perslucht in de 1e filterseparator welke alle resterende vocht elimineert en de gedroogde lucht gaat dan via de kleine separator naar de interne epoxy poedergelakte ketel
- Als de motor afslaat bij max. druk gaat de lucht van de kleine separator in tegengestelde zin naar de filterseparator, reinigt deze van onzuiverheden en vocht en regeneriert de filterseparator
- Nadien gaat de 1e separator open (via magneetventiel), en alle vocht en onzuiverheden worden afgelaten
- Enkel geschikt voor olievrije perslucht !!!

**PROFESSIONAL**

**ABSORPTIEDROGER 400**

Bestelnr. (1-230V)	26487
Capaciteit max.	400 l/min.
Prijs excl. BTW	369 €



## PERSLUCHTKETELS

- Vertikale bijzettanks gelakt of verzinkt in 11 bar of 16 bar maximum druk
- De tanks zijn compleet geleverd met : veiligheidsventiel, manometer, bolkraan en wateraflaatventiel, CE-attest



### GELAKTE PERSLUCHTKETELS

Bestelnr.	26710	26712	26714	26716
Capaciteit	100 l	270 l	500 l	900 l
Max. druk	11 bar	11 bar	11 bar	11 bar
Aansluiting	3/4"	1"	2"	2"
Ø x hoogte	350x1220mm	500x1680mm	650x2200mm	800x2000mm
Prijs excl. BTW	449 €	699 €	949 €	1549 €

### GELAKTE PERSLUCHTKETELS HIGH PRESSURE

Bestelnr.	26718	26720
Capaciteit	300 l	500 l
Max. druk	15 bar	16 bar
Aansluiting	1"	2"
Ø x hoogte	600x1800mm	600x2070mm
Prijs excl. BTW	949 €	1149 €

### VERZINKTE PERSLUCHTKETELS

Bestelnr.	26722	26724
Capaciteit	500 l	900 l
Max. druk	11 bar	11 bar
Aansluiting	2"	2"
Ø x hoogte	600x2070 mm	800x2000mm
Prijs excl. BTW	1249 €	1999 €

### VERZINKTE PERSLUCHTKETELS HIGH PRESSURE

Bestelnr.	26726
Capaciteit	500 l
Max. druk	16 bar
Aansluiting	2"
Ø x hoogte	600x2070 mm
Prijs excl. BTW	1529 €

## AUTOMATISCHE CONDENSAFLATEN

- Voordeel van dit systeem: geen luchtverlies, klep voor condensaat- evacuatie zal enkel open gaan als er daadwerkelijk condensaat af te voeren is
- Ontworpen voor onderaan de tank of grote filters te plaatsen



### PROFESSIONAL

<b>PRO DRAIN 100</b>	
Bestelnr. (1-230V)	26728
Capaciteit	100 m <sup>3</sup> /min.
Max. druk	16 bar
Aansluiting	1/2"
Prijs excl. BTW	299 €

- Electronische condensaatdrain met minimaal luchtverlies ideaal om onderaan tanks te plaatsen
- T2 Automatische timer gestuurde drainage van condensaat (dual timer) ideaal om op tanks te plaatsen
- Deze automatische condensaatdrain is compleet tijdsgestuurd. Men stelt in om hoeveel tijd de klep zal open gaan en hoelang deze zal openblijven.
- Voordeel : eenvoudige, compacte montage
- Nadeel : de drainageklep zal ook open gaan als er geen of zeer weinig condensaat aanwezig is in de tank



### PROFESSIONAL

<b>TIMER DRAIN T2</b>	
Bestelnr. (1-230V)	26730
Max. druk	16 bar
Aansluiting	1/4"
Prijs excl. BTW	139 €

## VERBINDINGSSLANGEN

- Flexibele leidingen tussen ketels en perslucht droger
- Als verbinding tussen compressor en vaste leidingen



	<b>1/2" F</b>	<b>3/4" F</b>
Bestelnr.	28650	28652
Aansluiting	2 x 1/2" F	2 x 3/4" F
Lengte	500mm	1000mm
Prijs excl. BTW	39 €	69 €

## AANSLUITKOPPELINGEN



### DUBBELNIPPEL 1/2" x 1/2"

Bestelnr.	28335
Prijs excl. BTW	3,50 €

### DUBBELNIPPEL 3/4" x 3/4"

Bestelnr.	28535
Prijs excl. BTW	3,50 €

### VERLOOPSTUK 3/4" x 1/2"

Bestelnr.	28539
Prijs excl. BTW	3,50 €

## KOPPELSTUK KETEL CONDENSAFLATEN



- Voor eenvoudige montage automatische condensaatdrain
- Voor eenvoudige montage waterafvoerslang
- Met afsluitkraan 3/8"

### KOPPELSTUK KETEL CONDENSAFLATEN 200MM

Bestelnr.	26732
Prijs excl. BTW	29 €

- Extreem compacte en stille schroefcompressoren voor een budgetvriendelijke prijs
- Verkrijgbaar in 3 verschillende uitvoeringsvarianten in functie van de individuele behoeften:
  - schroefcompressor unit
  - schroefcompressor unit op tank
  - schroefcompressor unit op tank en met droger
- Schroefcompressor is voorzien van een on-board mini computer dewelke alle compressorparameters weergeven zoals: actuele werkdruk, actuele olietemperatuur, working/load hours en idle/no-load running als ook een led indicatie voor een onderhoudsaanvraag
- Verder led- indicaties voor volgende alarmen dewelke een stop van de machine tot gevolg hebben:
  - Verkeerde rotatierichting bij het aansluiten van de 3 fasen (Fase verwisselen)
  - Motor wordt te warm (cooldown)
  - Te hoge olie-temperatuur (>110°C) (cooldown)
  - Voedingsonderbreking (heropstarten)
- Softstart door middel van een ster- driehoek schakeling
- Aandrijving van de schroefblok door middel van een koppel - efficiënte POLY-V snaar dewelke garant staat voor een lange levensduur
- Onafhankelijke centrifugale ventilator voor een stillere werking dewelke wordt aangestuurd door de controller
- Modellen op tank zijn voorzien van een kogelkraan voor een efficiënte wateraflaat

**CONTROLLER**



**KOELING**



**RADIATOR OLIE/LUCHT**



**POLY V-BELT**



**SCHROEFBLOK**



persluchttechniek  
 lassen en snijden  
 metaalbewerking  
 werkplaatsinrichting  
 handgereedschap  
 pomptechniek  
 stroomaggregaten  
 construction equipment  
 houtbewerking  
 cleaning equipment

## SCHROEFCOMPRESSOREN QUADRO ●

- Compacte schroefcompressor voor intensief gebruik en gekenmerkt door een uiterst stille werking
- Voorzien van een ingebouwde stuurcontrole-unit van de laatste generatie dewelke elke parameter controleert
- Versie op 13 bar is enkel beschikbaar op aanvraag

### INDUSTRIAL

	SCQ 1010	SCQ 1510	SCQ 2010
Bestelnr. (3-400 V)	28390	28395	28391
Vermogen	10 PK	15 PK	20 PK
Max. druk	10 bar	10 bar	10 bar
<b>Effectieve</b> luchtopbrengst	1000 l/min.	1500 l/min.	1850 l/min.
Geluidsniveau	68 dB (A)	69 dB (A)	70 dB (A)
Aansluiting	3/4"	3/4"	3/4"
Gewicht	185 kg	200 kg	210 kg
Maten	800x650x980 mm	800x650x980 mm	800x650x980 mm
Prijs excl. BTW	4790 €	5150 €	5790 €



- Schroefcompressor voor intensief gebruik gemonteerd op een perslucht tank van 270 liter of 500 liter en gekenmerkt door een uiterst stille werking
- Voorzien van een ingebouwde stuurcontrole-unit van de laatste generatie dewelke elke parameter controleert
- Voorzien van een kogelkraan voor een efficiënte condensatieaflaat van de tank

### INDUSTRIAL

	SCQ 1010/270	SCQ 1510/270	SCQ 2010/500
Bestelnr. (3-400 V)	28392	28397	28393
Vermogen	10 PK	15 PK	20 PK
Max. druk	10 bar	10 bar	10 bar
<b>Effectieve</b> luchtopbrengst	1000 l/min.	1500 l/min.	1850 l/min.
Ketel	270 L	270 L	500 L
Geluidsniveau	68 dB (A)	69 dB (A)	70 dB (A)
Aansluiting	3/4"	3/4"	3/4"
Gewicht	288 kg	300 kg	350 kg
Maten	1550x650x1510 mm	1550x650x1510 mm	1980x650x1630 mm
Prijs excl. BTW	5350 €	5490 €	6750 €



- Schroefcompressor voor intensief gebruik gemonteerd op een perslucht tank van 270 liter of 500 liter
- Voorzien van een persluchtdroger
- Voorzien van een ingebouwde stuurcontrole-unit van de laatste generatie dewelke elke parameter controleert
- Voorzien van een kogelkraan voor een efficiënte condensatieaflaat van de tank

### INDUSTRIAL

	SCQ 1010/270 ES	SCQ 1510/270 ES	SCQ 2010/500 ES
Bestelnr. (3-400 V)	28394	28398	28396
Vermogen	10 PK	15 PK	20 PK
Max. druk	10 bar	10 bar	10 bar
<b>Effectieve</b> luchtopbrengst	1000 l/min.	1500 l/min.	1850 l/min.
Ketel	270 L	270 L	500 L
Geluidsniveau	68 dB (A)	69 dB (A)	70 dB (A)
Aansluiting	3/4"	3/4"	3/4"
Gewicht	345 kg	365 kg	415 kg
Maten	1550x650x1510 mm	1550x650x1510 mm	1980x650x1630 mm
Prijs excl. BTW	6590 €	6890 €	8250 €



persluchttechniek

lassen en snijden

metaalbewerking

werkplaatsinrichting

handgereedschap

pomptechniek

stroomaggregaten

construction equipment

houtbewerking

cleaning equipment

- ALL-IN-ONE persluchtoplossing
- Gewoon de stekker inpluggen en u beschikt over perfect gedroogde en gefilterde perslucht dat voldoet aan de kwaliteitsstandaard volgens norm ISO 8573-1
- Voorzien van een onboard computer met overzicht van alle perslucht parameters, machineparameters en onderhoudslogboek
- High end schroefblok (made in house)
- Zeer laag geluidsniveau kan direct in de werkplaats opgesteld worden
- Geïntegreerde persluchtdroger, perslucht wordt gedroogd alvorens deze in de persluchtank komt
- 2 geïntegreerde in-line filters dewelke borg staan voor een perfecte luchtkwaliteit vrij van olie en andere persluchtvreemde micro partikels
- Voorzien van een automatische condensatie drain dewelke het vocht en micropartikels afkomstig van droger en filters afscheidt
- Dankzij de compacte ALL-IN ONE opstelling kan deze compressor geplaatst worden in beperkte ruimtes of in de productieruimte dicht bij de gebruiker
- Zeer gemakkelijk verplaatsbaar in één beweging met pompwagens of vorkheftruck
- Eenvoudig onderhoud daar alle componenten zeer makkelijk bereikbaar zijn via het frontpaneel
- Softstart dmv de ster-driehoek schakeling

**TRADITIONELE OPSTELLING**

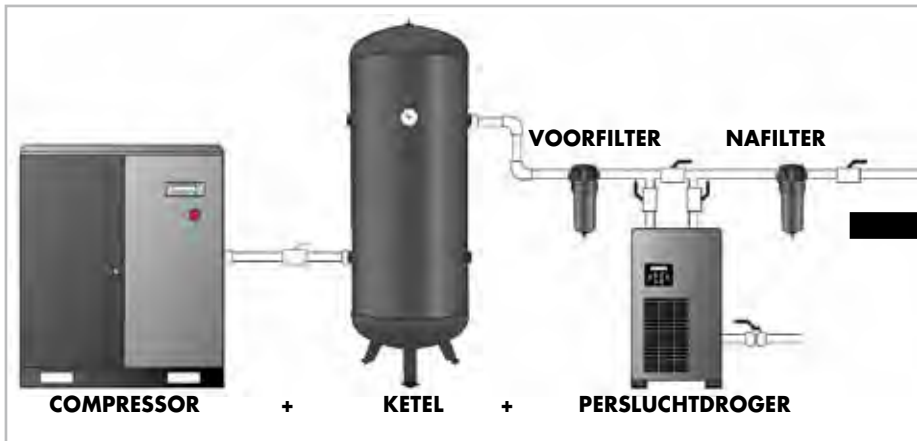

**"ALL-IN-ONE" OPSTELLING**



**CONTROLEPANEEL "NRG"**



Het controlepaneel "NRG" is voorzien van een display dewelke de persluchtparameters en bepaalde systeemmeldingen weergeeft. Actuele persluchtdruk in de tank en olietemperatuur zijn steeds makkelijk afleesbaar op het hoofdscherm

Extra kenmerken :

- Mogelijkheid om de compressor vanop afstand (via kabel) aan/uit te zetten en voor de monitoring van de persluchtdruk.
- Automatische herstart: de compressor wordt automatisch heropgestart bij een eventuele stroompanne
- Overzicht onderhoudsintervallen (onderhoudslogboek)
- Diagnose-stelling op verschillende niveaus
- Memorisatie van eventuele anomalieën
- Test van de draairichting van de hoofdmotor en koelventilator
- Dag- en weekprogramma: de stop- en starttijden kunnen op dagbasis alsook op weekbasis geprogrammeerd worden.

De controller kan ook in een netwerk tot 4 compressoren werken (optie: connectiemodules en bekabeling)

**VOORDELEN T.O.V. QUADRO REEKS**

- + PERFORMANTERE BOORDCOMPUTER
- + MERKELIJK STILLER
- + GROTER CABINET
- + INGEBOUWDE PERSLUCHTDROGER
- + INCLUSIEF PERSLUCHTFILTERS MET AUTO-DRAIN
- + VOORFILTER AANZUIGLUCHT





SCHROEFCOMPRESSOREN VISION ●

**RADIATOR  
OLIE/LUCHT**



Overgedimensioneerde koelradiator met groot koeloppervlakte zorgt ervoor dat de machine binnen bepaalde temperatuurgrenzen blijft. Dit zorgt voor een merkelijk lagere temperatuur van de perslucht waardoor de condensatie merkelijk minder zal zijn en waardoor de persluchtdroger minder zal belast worden.

**VOORFILTER PANEEL**



De aangezogen lucht voor compressie en koeling wordt gefilterd door een voorfilter in uitwasbaar en herbruikbaar filtermateriaal. Deze bouwwijze zorgt ervoor dat de interne componenten zoals de radiator etc. zuiverder blijven dewelke voor een efficiëntere koeling zorgt, alsook een langere levensduur van de aandrijving dewelke voor minder onderhoudskosten zorgt.

**CENTRIFUGALE  
KOELINGSVENTILATOR**

De automatische centrifugale ventilator is thermostatisch geregeld. Eens de ideale bedrijfstemperatuur van de schroefcompressor is bereikt zal de koelventilator ingrijpen indien de temperatuur verder oploopt. Een ander voordeel van dit type van koelventilator is de extreem stille werking dewelke bijdraagt tot de zeer stille werking van de schroefcompressor.



**INGEBOUWDE  
PERSLUCHTDROGER  
MET VOOR- EN NAFILTER**

Waardoor men droge, zuivere lucht produceert in overeenstemming met de kwaliteitsnorm ISO 8573-1



**CONDENSATIE-AFVOER**

De automatische condensatie-afvoer is geïntegreerd in de droger en wordt aangestuurd door sturelektronica aanwezig in de droger. Het zal het condenswater afkomstig van de droger en van de filters met geregelde tijdstippen afvoeren.

**OVERBRENGING**



Door het gebruik van een hoog efficiënte POLY-V aandrijfriem in combinatie met een mechanische riemspanner zijn de onderhoudsintervallen duidelijk minder dan bij een normale aandrijfriem van het type SPZ/X dewelke men terugvindt bij andere merken. De POLY-V aandrijfriem zorgt voor een verhoogd aandrijfrendement en minder verbruik.

Voorfilter (10 micron)  
Nafilter (1 micron)



\* Plaatsing en onderhoud in regie

persluchttechniek

lassen en snijden

metaalbewerking

werkplaatsinrichting

handgereedschap

pomptechniek

stroomaggregaten

construction equipment

houtbewerking

cleaning equipment

## SCHROEFCOMPRESSOREN VISION 10 PK ●



- "Stand alone" schroefcompressor gekenmerkt door een uiterst stille werking!
- In optie kan men een tank naar keuze plaatsen
- De schroefcompressorunit is voorzien van een persluchtdroger en een voor- en nafilter dewelke borg staan voor droge en zuivere perslucht volgens ISO 8573-1 norm
- Voorzien van een controller met display dewelke alle perslucht- en onderhoudsparameters checkt en controleert
- Kan zowel in 10 bar als 13 bar aangeleverd worden
- LET OP! Neem een 16 bar persluchtetel bij een 13 bar schroefcompressorunit

### INDUSTRIAL

	SCV 1010 ES	SCV 1013 ES
Bestelnr. (3-400 V)	28370	28372
Vermogen	10 PK	10 PK
Max. druk	10 bar	13 bar
<b>Effectieve</b> luchtopbrengst	1000 l/min.	750 l/min.
Geluidsniveau	62 dB (A)	62 dB (A)
Aansluiting	3/4"	3/4"
Gewicht	260 kg	260 kg
Maten	1200x700x1010 mm	1200x700x1010 mm
Prijs excl. BTW	7250 €	7250 €

- "ALL-IN-ONE" schroefcompressorunit op tank van 270L of 500L
- De schroefcompressorunit is voorzien van een persluchtdroger en een voor- en nafilter dewelke borg staan voor droge en zuivere perslucht volgens ISO 8573-1 norm
- Voorzien van een controller met display dewelke alle perslucht- en onderhoudsparameters checkt en controleert

### INDUSTRIAL

	SCV 1010-270 ES	SCV 1010-500 ES
Bestelnr. (3-400 V)	28400	28408
Vermogen	10 PK	10 PK
Max. druk	10 bar	10 bar
<b>Effectieve</b> luchtopbrengst	1000 l/min.	1000 l/min.
Ketel	270 l	500 l
Geluidsniveau	62 dB (A)	62 dB (A)
Aansluiting	3/4"	3/4"
Gewicht	326 kg	386 kg
Maten	1500x700x1540 mm	1980x700x1650 mm
Prijs excl. BTW	7750 €	7790 €

- "ALL-IN-ONE" 13 bar schroefcompressorunit op tank van 270L of 500L
- De schroefcompressorunit is voorzien van een persluchtdroger en een voor- en nafilter dewelke borg staan voor droge en zuivere perslucht volgens ISO 8573-1 norm
- Voorzien van een controller met display dewelke alle perslucht- en onderhoudsparameters checkt en controleert

### INDUSTRIAL

	SCV 1013-270 ES	SCV 1013-500 ES
Bestelnr. (3-400 V)	28402	28410
Vermogen	10 PK	10 PK
Max. druk	13 bar	13 bar
<b>Effectieve</b> luchtopbrengst	750 l/min.	750 l/min.
Ketel	270 l	500 l
Geluidsniveau	62 dB (A)	62 dB (A)
Aansluiting	3/4"	3/4"
Gewicht	336 kg	406 kg
Maten	1500x700x1540 mm	1980x700x1650 mm
Prijs excl. BTW	8050 €	8150 €

\* Plaatsing en onderhoud in regie

## SCHROEFCOMPRESSOREN VISION 15 PK ●

- ! "Stand alone" schroefcompressor gekenmerkt door een uiterst stille werking!
- ! In optie kan men een tank naar keuze plaatsen
- ! De schroefcompressorunit is voorzien van een persluchtdroger en een voor- en nafiliter dewelke borg staan voor droge en zuivere perslucht volgens ISO 8573-1 norm
- ! Voorzien van een controller met display dewelke alle perslucht- en onderhoudsparameters checkt en controleert
- ! Kan zowel in 10 bar als 13 bar aangeleverd worden
- ! LET OP! Neem een 16 bar persluchtketel bij een 13 bar schroefcompressorunit

### INDUSTRIAL

	SCV 1510 ES	SCV 1513 ES
Bestelnr. (3-400 V)	28360	28362
Vermogen	15 PK	15 PK
Max. druk	10 bar	13 bar
<b>Effectieve</b> luchtopbrengst	1500 l/min.	1150 l/min.
Geluidsniveau	63 dB (A)	63 dB (A)
Aansluiting	3/4"	3/4"
Gewicht	285 kg	285 kg
Maten	1200x700x1010 mm	1200x700x1010 mm
Prijs excl. BTW	7590 €	7590 €

- ! "ALL-IN-ONE" schroefcompressorunit op tank van 270L of 500L
- ! De schroefcompressorunit is voorzien van een persluchtdroger en een voor- en nafiliter dewelke borg staan voor droge en zuivere perslucht volgens ISO 8573-1 norm
- ! Voorzien van een controller met display dewelke alle perslucht- en onderhoudsparameters checkt en controleert

### INDUSTRIAL

	SCV 1510-270 ES	SCV 1510-500 ES
Bestelnr. (3-400 V)	28404	28412
Vermogen	15 PK	15 PK
Max. druk	10 bar	10 bar
<b>Effectieve</b> luchtopbrengst	1500 l/min.	1500 l/min.
Ketel	270 l	500 l
Geluidsniveau	65 dB (A)	65 dB (A)
Aansluiting	3/4"	3/4"
Gewicht	350 kg	410 kg
Maten	1500x700x1540 mm	1980x700x1650 mm
Prijs excl. BTW	8150 €	8150 €

- ! "ALL-IN-ONE" 13 bar schroefcompressorunit op tank van 270L of 500L
- ! De schroefcompressorunit is voorzien van een persluchtdroger en een voor- en nafiliter dewelke borg staan voor droge en zuivere perslucht volgens ISO 8573-1 norm
- ! Voorzien van een controller met display dewelke alle perslucht- en onderhoudsparameters checkt en controleert

### INDUSTRIAL

	SCV 1513-270 ES	SCV 1513-500 ES
Bestelnr. (3-400 V)	28406	28414
Vermogen	15 PK	15 PK
Max. druk	13 bar	13 bar
<b>Effectieve</b> luchtopbrengst	1150 l/min.	1150 l/min.
Ketel	270 l	500 l
Geluidsniveau	63 dB (A)	63 dB (A)
Aansluiting	3/4"	3/4"
Gewicht	360 kg	430 kg
Maten	1500x700x1540 mm	1980x700x1650 mm
Prijs excl. BTW	8400 €	8500 €



\* Plaatsing en onderhoud in regio





- ! "Stand alone" schroefcompressor gekenmerkt door een uiterst stille werking!
- ! In optie kan men een tank naar keuze plaatsen
- ! De schroefcompressorunit is voorzien van een persluchtdroger en een voor- en nafilter dewelke borg staan voor droge en zuivere perslucht volgens ISO 8573-1 norm
- ! Voorzien van een controller met display dewelke alle perslucht- en onderhoudsparameters checkt en controleert
- ! Kan zowel in 10 bar als 13 bar aangeleverd worden
- ! LET OP! Neem een 16 bar persluchtkeutel bij een 13 bar schroefcompressorunit

**INDUSTRIAL**

	SCV 2010 ES	SCV 2013 ES
Bestelnr. (3-400 V)	28374	28376
Vermogen	20 PK	20 PK
Max. druk	10 bar	13 bar
<b>Effectieve</b> luchtopbrengst	1850 l/min.	1550 l/min.
Geluidsniveau	64 dB (A)	64 dB (A)
Aansluiting	3/4"	3/4"
Gewicht	311 kg	311 kg
Maten	1200x700x1010 mm	1200x700x1010 mm
Prijs excl. BTW	7850 €	7850 €



- ! "ALL-IN-ONE" schroefcompressorunit op tank van 500l
- ! De schroefcompressorunit is voorzien van een persluchtdroger en een voor- en nafilter dewelke borg staan voor droge en zuivere perslucht volgens ISO 8573-1 norm
- ! Voorzien van een controller met display dewelke alle perslucht- en onderhoudsparameters checkt en controleert

**INDUSTRIAL**

	SCV 2010-500 ES
Bestelnr. (3-400 V)	28416
Vermogen	20 PK
Max. druk	10 bar
<b>Effectieve</b> luchtopbrengst	1850 l/min.
Ketel	500 l
Geluidsniveau	65 dB (A)
Aansluiting	3/4"
Gewicht	436 kg
Maten	1980x700x1650 mm
Prijs excl. BTW	8390 €



- ! "ALL-IN-ONE" 13 bar schroefcompressorunit op tank van 500l
- ! De schroefcompressorunit is voorzien van een persluchtdroger en een voor- en nafilter dewelke borg staan voor droge en zuivere perslucht volgens ISO 8573-1 norm
- ! Voorzien van een controller met display dewelke alle perslucht- en onderhoudsparameters checkt en controleert

**INDUSTRIAL**

	SCV 2013-500 ES
Bestelnr. (3-400 V)	28418
Vermogen	20 PK
Max. druk	13 bar
<b>Effectieve</b> luchtopbrengst	1550 l/min.
Ketel	500 l
Geluidsniveau	64 dB (A)
Aansluiting	3/4"
Gewicht	456 kg
Maten	1980x700x1650 mm
Prijs excl. BTW	8790 €

\* Plaatsing en onderhoud in regie

persluchttechniek  
lassen en snijden  
metaalbewerking  
werkplaatsinrichting  
handgereedschap  
pomptechniek  
stroomaggregaten  
construction equipment  
houtbewerking  
cleaning equipment



## SCHROEFCOMPRESSOREN VISION 30 PK ●

- ! "Stand alone" schroefcompressor gekenmerkt door een uiterst stille werking!
- ! In optie kan men een tank naar keuze plaatsen
- ! De schroefcompressorunit is voorzien van een persluchtdroger en een voor- en nafilter dewelke borg staan voor droge en zuivere perslucht volgens ISO 8573-1 norm
- ! Voorzien van een controller met display dewelke alle perslucht- en onderhoudsparameters checkt en controleert
- ! Kan zowel in 10 bar als 13 bar aangeleverd worden
- ! LET OP! Neem een 16 bar persluchtketel bij een 13 bar schroefcompressorunit

### INDUSTRIAL

	SCV 3010 ES	SCV 3013 ES
Bestelnr. (3-400 V)	28378	28379
Vermogen	30 PK	30 PK
Max. druk	10 bar	13 bar
<b>Effectieve</b> luchtopbrengst	3000 l/min.	2400 l/min.
Geluidsniveau	71 dB (A)	71 dB (A)
Aansluiting	3/4"	3/4"
Gewicht	485 kg	485 kg
Maten	1510x730x1080 mm	1510x730x1080 mm
Prijs excl. BTW	11150 €	11150 €

- ! "ALL-IN-ONE" schroefcompressorunit op tank van 500L
- ! De schroefcompressorunit is voorzien van een persluchtdroger en een voor- en nafilter dewelke borg staan voor droge en zuivere perslucht volgens ISO 8573-1 norm
- ! Voorzien van een controller met display dewelke alle perslucht- en onderhoudsparameters checkt en controleert

### INDUSTRIAL

	SCV 3010-500 ES
Bestelnr. (3-400 V)	28424
Vermogen	30 PK
Max. druk	10 bar
<b>Effectieve</b> luchtopbrengst	3000 l/min.
Ketel	500 l
Geluidsniveau	71 dB (A)
Aansluiting	3/4"
Gewicht	655 kg
Maten	1980x730x1750 mm
Prijs excl. BTW	11950 €

- ! "ALL-IN-ONE" 13 bar schroefcompressorunit op tank van 500L
- ! De schroefcompressorunit is voorzien van een persluchtdroger en een voor- en nafilter dewelke borg staan voor droge en zuivere perslucht volgens ISO 8573-1 norm
- ! Voorzien van een controller met display dewelke alle perslucht- en onderhoudsparameters checkt en controleert

### INDUSTRIAL

	SCV 3013-500 ES
Bestelnr. (3-400 V)	28426
Vermogen	30 PK
Max. druk	13 bar
<b>Effectieve</b> luchtopbrengst	2400 l/min.
Ketel	500 l
Geluidsniveau	71 dB (A)
Aansluiting	3/4"
Gewicht	670 kg
Maten	1980x730x1750 mm
Prijs excl. BTW	12090 €



persluchttechniek

lassen en snijden

metaalbewerking

werkplaatsinrichting

handgereedschap

pomptechniek

stroomaggregaten

construction equipment

houtbewerking

cleaning equipment

\* Plaatsing en onderhoud in regie

**PERSLUCHTMACHINES**

**SLAGMOERSLEUTEL 3/8" MINI-COMPOSIT**

- ! Nieuwe generatie composiet slagmoersleutels
- ! Composiet gereedschap is licht, werkt warmte isolerend en trillingsabsorberend
- ! Licht in gewicht maar uiterst krachtig (Super Hammer)
- ! Links/rechts schakelaar met 3 snelheden rechts en 1 links (losdraaien volle kracht)

<b>Bestelnr.</b>	<b>29015</b>
Aandrijfvierkant	3/8"
Max. boutcapaciteit	13 mm
Max. koppel	434 Nm
Max. luchtdruk	6,3 bar
Gem. luchtverbruik	210 L/min.
Gewicht	1,2 kg
Luchtinlaat	1/4"
Prijs excl. BTW	159 €



**PROFESSIONAL**

**SLAGMOERSLEUTEL 1" COMPOSIT**

- ! Nieuwe generatie composiet slagmoersleutels
- ! Composiet gereedschap is licht, werkt warmte isolerend en trillingsabsorberend
- ! Licht in gewicht maar uiterst krachtig (Super Hammer)
- ! Links/rechts schakelaar met 3 snelheden rechts en 1 links (losdraaien volle kracht)

<b>Bestelnr.</b>	<b>29002</b>
Aandrijfvierkant	1"
Max. boutcapaciteit	45 mm
Max. koppel	2445 Nm
Max. luchtdruk	6,3-8 bar
Gem. luchtverbruik	410 L/min.
Gewicht	7,2 kg
Luchtinlaat	1/2"
Prijs excl. BTW	629 €

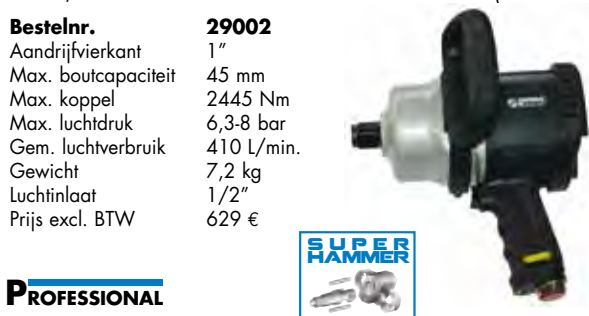

**PROFESSIONAL**

**SLAGMOERSLEUTEL 1/2" MINI-COMPOSIT**

- ! Nieuwe generatie composiet slagmoersleutels
- ! Composiet gereedschap is licht, werkt warmte isolerend en trillingsabsorberend
- ! Licht in gewicht maar uiterst krachtig (Super Hammer)
- ! Links/rechts schakelaar met 3 snelheden rechts en 1 links (losdraaien volle kracht)

<b>Bestelnr.</b>	<b>29020</b>
Aandrijfvierkant	1/2"
Max. boutcapaciteit	13 mm
Max. koppel	448 Nm
Max. luchtdruk	6,3 bar
Gem. luchtverbruik	210 L/min.
Gewicht	1,2 kg
Luchtinlaat	1/4"
Prijs excl. BTW	169 €



**PROFESSIONAL**

**SLAGMOERSLEUTEL 1" LANG COMPOSIT**

- ! Nieuwe generatie composiet slagmoersleutels
- ! Composiet gereedschap is licht, werkt warmte isolerend en trillingsabsorberend
- ! Licht in gewicht maar uiterst krachtig (Super Hammer)
- ! Links/rechts schakelaar met 3 snelheden rechts en 1 links (losdraaien volle kracht)

<b>Bestelnr.</b>	<b>29000</b>
Aandrijfvierkant	1"
Max. boutcapaciteit	45 mm
Max. koppel	2445 Nm
Max. luchtdruk	6,3-8 bar
Gem. luchtverbruik	410 L/min.
Gewicht	8,5 kg
Luchtinlaat	1/2"
Prijs excl. BTW	639 €



**PROFESSIONAL**

**SLAGMOERSLEUTEL 1/2" COMPOSIT**

- ! Nieuwe generatie composiet slagmoersleutels
- ! Composiet gereedschap is licht, werkt warmte isolerend en trillingsabsorberend
- ! Licht in gewicht maar uiterst krachtig (Super Hammer)
- ! Links/rechts schakelaar met 3 snelheden rechts en 1 links (losdraaien volle kracht)

<b>Bestelnr.</b>	<b>29005</b>
Aandrijfvierkant	1/2"
Max. boutcapaciteit	19 mm
Max. koppel	1357 Nm
Max. luchtdruk	6,3 bar
Gem. luchtverbruik	290 L/min.
Gewicht	2 kg
Luchtinlaat	1/4"
Prijs excl. BTW	179 €



**PROFESSIONAL**

**SLAGMOERSLEUTEL 1" LANG COMPOSIT**

- ! Nieuwe generatie composiet slagmoersleutels
- ! Composiet gereedschap is licht, werkt warmte isolerend en trillingsabsorberend
- ! Licht in gewicht maar uiterst krachtig (Super Hammer)
- ! Links/rechts schakelaar met 3 snelheden rechts en 1 links (losdraaien volle kracht)

<b>Bestelnr.</b>	<b>29009</b>
Aandrijfvierkant	1"
Max. boutcapaciteit	46 mm
Max. koppel	2711 Nm
Max. luchtdruk	6,3-8 bar
Gem. luchtverbruik	410 L/min.
Gewicht	10,3 kg
Luchtinlaat	1/2"
Prijs excl. BTW	659 €

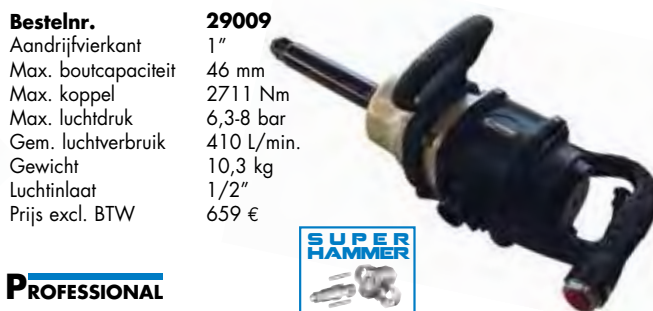

**PROFESSIONAL**

**SLAGMOERSLEUTEL 3/4" COMPOSIT**

- ! Nieuwe generatie composiet slagmoersleutels
- ! Composiet gereedschap is licht, werkt warmte isolerend en trillingsabsorberend
- ! Licht in gewicht maar uiterst krachtig (Super Hammer)
- ! Links/rechts schakelaar met 3 snelheden rechts en 1 links (losdraaien volle kracht)

<b>Bestelnr.</b>	<b>29010</b>
Aandrijfvierkant	3/4"
Max. boutcapaciteit	32 mm
Max. koppel	1900 Nm
Max. luchtdruk	6,3 bar
Gem. luchtverbruik	270 L/min.
Gewicht	3,4 kg
Luchtinlaat	3/8"
Prijs excl. BTW	439 €



**PROFESSIONAL**

**SLAGMOERSLEUTEL 3/8" (14,4 V) - 1/2 (19,2 V)**

- ! Mobiele compacte slagmoersleutel 1/2" op accu Twin-Hammer slagwerk
- ! Links/rechts loop, met positioneerlicht
- ! Ideaal voor montagewerken, onafhankelijk van het lichteleidingsnet, batterij 360° draaibaar
- ! Inclusief 2de accu, geleverd in koffer

<b>Bestelnr.</b>	<b>29013</b>	<b>29043</b>
Aandrijfvierkant	3/8"	1/2"
Max. koppel	204 Nm	474 Nm
Vrijloop	2300 t/min.	1800 t/min.
Slagen	3000/min.	2300/min.
Gewicht	1,9 kg	2,6 kg
Prijs excl. BTW	399 €	499 €

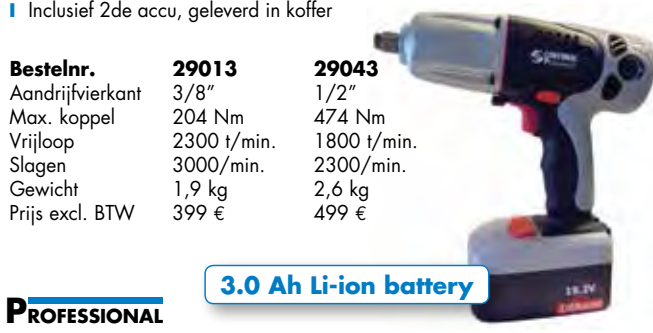

**3.0 Ah Li-ion battery**

**PROFESSIONAL**

**PERSLUCHTMACHINES**

**SLAGMOERSLEUTEL 1/2" MINI**

- Classic line slagmoersleutels
- Krachtige werking dankzij Twin-Hammer techniek
- Geluidsarme en vibratiearme werking
- Links/rechts loop
- Standenschakelaar voor instelling van het draaimoment

<b>Bestelnr.</b>	<b>29016</b>
Aandrijfviervkant	1/2"
Max. boutcapaciteit	12,7 mm
Max. koppel	271 Nm
Max. luchtdruk	6,3 bar
Gem. luchtverbruik	200 L/min.
Gewicht	1,63 kg
Luchtinlaat	1/4"
Prijs excl. BTW	125 €



**PROFESSIONAL**

**RATELSLEUTEL 1/4" MINI COMPOSIT**

- Zeer compacte, handige ratelsleutel 1/4" voor werkzaamheden in kleine, beperkte ruimten (voor reparaties van vb. fiets, bromfiets en grasmaaier)
- Links/rechts loop

<b>Bestelnr.</b>	<b>29019</b>
Aandrijfviervkant	1/4"
Max. koppel	40 Nm
Max. luchtdruk	6,3 bar
Gem. luchtverbruik	110 L/min.
Gewicht	0,54 kg
Luchtinlaat	1/4"
Prijs excl. BTW	79 €



**PROFESSIONAL**

**SLAGMOERSLEUTEL 1/2"**

- Classic line slagmoersleutels
- Krachtige werking dankzij Twin-Hammer techniek
- Geluidsarme en vibratiearme werking
- Links/rechts loop
- Standenschakelaar voor instelling van het draaimoment

<b>Bestelnr.</b>	<b>29006</b>
Aandrijfviervkant	1/2"
Max. boutcapaciteit	18 mm
Max. koppel	610 Nm
Max. luchtdruk	6,3 bar
Gem. luchtverbruik	220 L/min.
Gewicht	2,55 kg
Luchtinlaat	1/4"
Prijs excl. BTW	159 €



**PROFESSIONAL**

**RATELSLEUTEL 3/8" HEAVY DUTY COMPOSIT**

- Zeer compacte, handige ratelsleutel 3/8" voor werkzaamheden in kleine, beperkte ruimten (voor reparaties van vb. fiets, bromfiets en grasmaaier)
- Links/rechts loop

<b>Bestelnr.</b>	<b>29022</b>
Aandrijfviervkant	3/8"
Max. koppel	88 Nm
Max. luchtdruk	6,3 bar
Gem. luchtverbruik	130 L/min.
Gewicht	1,2 kg
Luchtinlaat	1/4"
Prijs excl. BTW	89 €



**PROFESSIONAL**

**SLAGMOERSLEUTEL 3/4"**

- Classic line slagmoersleutels
- Krachtige werking dankzij Twin-Hammer techniek
- Geluidsarme en vibratiearme werking
- Links/rechts loop
- Standenschakelaar voor instelling van het draaimoment

<b>Bestelnr.</b>	<b>29011</b>
Aandrijfviervkant	3/4"
Max. boutcapaciteit	32 mm
Max. koppel	1695 Nm
Max. luchtdruk	6,3 bar
Gem. luchtverbruik	230 L/min.
Gewicht	4,30 kg
Luchtinlaat	3/8"
Prijs excl. BTW	369 €



**PROFESSIONAL**

**RATELSLEUTEL 1/2" HEAVY DUTY COMPOSIT**

- Compacte, handige ratelsleutel 1/2" voor werkzaamheden in kleine, beperkte ruimten (voor montage van vb. motoren)
- Links/rechts loop

<b>Bestelnr.</b>	<b>29024</b>
Aandrijfviervkant	1/2"
Max. koppel	88 Nm
Max. luchtdruk	6,3 bar
Gem. luchtverbruik	150 L/min.
Gewicht	1,2 kg
Luchtinlaat	1/4"
Prijs excl. BTW	89 €



**PROFESSIONAL**

**SLAGMOERSLEUTEL 1" HIGH TORQUE**

- Classic line slagmoersleutels
- Krachtige werking dankzij Twin-Hammer techniek
- Geluidsarme en vibratiearme werking
- Links/rechts loop
- Standenschakelaar voor instelling van het draaimoment

<b>Bestelnr.</b>	<b>29026</b>
Aandrijfviervkant	1"
Max. boutcapaciteit	50 mm
Max. koppel	3661 Nm
Max. luchtdruk	6,3-8 bar
Gem. luchtverbruik	420 L/min.
Gewicht	16,4 kg
Luchtinlaat	1/2"
Prijs excl. BTW	869 €



**3661 Nm**

**PROFESSIONAL**

**KNABELSCHAAR PRO**

- Zeer handige knabberschaar
- Ideaal voor plaatstaal, carrosserieplaat...
- Capaciteit: staal tot 1 mm
- Capaciteit: alu tot 1,5mm

<b>Bestelnr.</b>	<b>29049</b>
Snijcapaciteit	1/1,5 mm
Gem. luchtverbruik	280 L/min.
Max. luchtdruk	6,3 bar
Gewicht	1 kg
Luchtinlaat	1/4"
Prijs excl. BTW	79 €



**PROFESSIONAL**

persluchttechniek

lassen en snijden

metaalbewerking

werkplaatsinrichting

handgereedschap

pomp/niettechniek

stroomopgregatoren

construction equipment

houtbewerking

cleaning equipment

PERSLUCHTMACHINES

PLAATSCHAAR PRO

- I Zeer compacte, handige plaatschaar
- I Ideaal voor het knippen van plaatstaal, carrosserieplaat
- I Knipsnelheid: 2 meter/min.

<b>Bestelnr.</b>	<b>29050</b>
Snijcapaciteit	1,6 mm
Gem. luchtverbruik	310 L/min.
Max. luchtdruk	6,3 bar
Gewicht	1,14 kg
Luchtinlaat	1/4"
Prijs excl. BTW	99 €



**PROFESSIONAL**

EXCENTERSCHUURMACHINE - HANDPALM COMPOSIT

- I Ergonomisch excenterschuurmachine in composiet materiaal met centraal vacuumsysteem (in combinatie met stofzuiger)
- I Handzaam, vibratiearm en licht in gewicht
- I Laag geluidsniveau (76 dBA) dankzij geluidsdemper
- I Uitergest met een schijf voor velcro schuur schijven dia. 150mm (6 gaten)

<b>Bestelnr.</b>	<b>29063</b>
Slag	90 mm
Gem. luchtverbruik	90 L/min.
Max. luchtdruk	6,3 bar
Toerental	10.000 t/min.
Dia. schijf	150 mm
Gewicht	1,35 kg
Prijs excl. BTW	139 €



**PROFESSIONAL**

PUNTSLAFREES - PISTOOLMODEL

- I Ideaal voor demontagewerkzaamheden in o.a. carrosserie omgeving
- I Standaard geleverd met HSS-frees van 8mm
- I Incl. tegensteunarm

<b>Bestelnr.</b>	<b>29048</b>
Max. capaciteit	9,5 mm
Gem. luchtverbruik	310 L/min.
Max. luchtdruk	6,3 bar
Gewicht	1,46 kg
Luchtinlaat	1/4"
Prijs excl. BTW	249 €



**PROFESSIONAL**

EXCENTERSCHUURMACHINE COMPOSIT

- I Ergonomisch excenterschuurmachine in composiet materiaal met centraal vacuumsysteem (in combinatie met stofzuiger)
- I Handzaam, vibratiearm en licht in gewicht
- I Laag geluidsniveau (76 dBA) dankzij geluidsdemper
- I Uitergest met een schijf voor velcro schuur schijven dia. 150mm (6 gaten)

<b>Bestelnr.</b>	<b>29060</b>
Slag	10 mm
Gem. luchtverbruik	90 L/min.
Max. luchtdruk	6,3 bar
Toerental	10.000 t/min.
Dia. schijf	150 mm
Gewicht	1,35 kg
Prijs excl. BTW	179 €



**PROFESSIONAL**

METAALZAAG COMPOSIT

- I Metaalzaag, speciaal voor gebruik in carrosserieomgeving en plaatstaalconstructie
- I Volledig vervaardigd uit composiet en vibratiearm
- I Incl. koffer en zaagbladen voor staal, alu en kunststof
- I Met veiligheidshendel tegen ongewenst inschakelen

<b>Bestelnr.</b>	<b>29052</b>
Zaagcapaciteit	1,6 mm in staal
Gem. luchtverbruik	230 L/min.
Max. luchtdruk	6,3 bar
Gewicht	0,55 kg
Luchtinlaat	1/4"
Prijs excl. BTW	189 €



**PROFESSIONAL**

POLIJSTMACHINE PRO COMPOSIT

- I Polijstmachine (exclusief polijstdoek)
- I Hoogste efficiëntie, snelheid voor het polijsten van verschillende types oppervlakten
- I Met veiligheidshendel tegen ongewenst inschakelen

<b>Bestelnr.</b>	<b>29057</b>
Dia. polierschijf	180 mm
Gem. luchtverbruik	450 L/min.
Max. luchtdruk	6,3 bar
Gewicht	2,25 kg
Luchtinlaat	1/4"
Prijs excl. BTW	179 €



**PROFESSIONAL**

MINI DOORSLIJPER PRO 75 MM COMPOSIT

- I Mini rondslijper, ideaal voor werkzaamheden op plaatstaal (vb. carrosserieplaat)
- I Snelste methode (in vgl. carrosseriezaag, plaatschaar, knabberschaar)
- I Voor snij schijven van dia. 75 (asgat: 10mm)
- I Met veiligheidshendel tegen ongewenst inschakelen

<b>Bestelnr.</b>	<b>29046</b>
Slijp capaciteit	50 mm
Gem. luchtverbruik	430 L/min.
Max. luchtdruk	6,3 bar
Gewicht	0,96 kg
Luchtinlaat	1/4"
Prijs excl. BTW	59 €



**PROFESSIONAL**

BANDSCHUURMACHINE PRO - 10X330

- I Bandschuurmachine, ideaal voor het ontroesten, ontbramen en slijpen
- I Inzetbaar op moeilijk bereikbare plaatsen
- I Toepassing: staalbouw, carrosseriebouw, vormgevingstechnieken,...
- I Met veiligheidshendel tegen ongewenst inschakelen

<b>Bestelnr.</b>	<b>29059</b>
Schuurband	10x330 mm
Gem. luchtverbruik	400 L/min.
Max. luchtdruk	6,3 bar
Gewicht	0,75 kg
Luchtinlaat	1/4"
Prijs excl. BTW	99 €



**PROFESSIONAL**



**PERSLUCHTMACHINES**

**BANDSCHUURMACHINE PRO - 20X520**

- Band-schuurmachine, ideaal voor het ontroesten, ontbramen en slijpen
- Inzetbaar op moeilijk bereikbare plaatsen
- Toepassing: staalbouw, carrosseriebouw, vormgevingstechnieken,...
- Met veiligheidshendel tegen ongewenst inschakelen

**Bestelnr.** 29061  
Schuurband 20x520 mm  
Gem. luchtverbruik 400 L/min.  
Max. luchtdruk 6,3 bar  
Gewicht 1,15 kg  
Luchtinlaat 1/4"  
Prijs excl. BTW 159 €



**PROFESSIONAL**

**RECHTE SNELSLIJPER 22000 T/MIN. COMPOSIT**

- Rechte snelslijper (22000 t/min.) lange uitvoering
- Ideaal voor het slijpen of frezen op moeilijk bereikbare plaatsen
- Met veiligheidshendel tegen ongewenst inschakelen

**Bestelnr.** 29044  
Spantang 3-6 mm  
Gem. luchtverbruik 90 L/min.  
Max. luchtdruk 6,3 bar  
Gewicht 1 kg  
Luchtinlaat 1/4"  
Prijs excl. BTW 129 €



**PROFESSIONAL**

**MULTISLIJPER COMPOSIT**

- Multislijper, ideaal voor ontroesten, schuren en opkuisen van metaal of verwijderen van verf, lasnaden, stripping en belettering door middel van borselbanden met 2 verschillende breedtes
- Ideaal voor gebruik op moeilijke plaatsen
- Leveromvang: multislijper, adapter, borstelband grof 23 mm (zwart), 2 x borstelband fijn 23 mm, 1 rubberband 23 mm en 1 strippingwiel 23 mm

**Bestelnr.** 29092  
Toerental 4000 t/min.  
Gem. luchtverbruik 100 L/min.  
Max. luchtdruk 6,3 bar  
Gewicht 1,2 kg  
Luchtinlaat 1/4"  
Prijs excl. BTW 329 €



**PROFESSIONAL**

**RECHTE TRAAGSLIJPER 3500 T/MIN. COMPOSIT**

- Rechte traagslijper (3500 t/min.) halflange uitvoering
- Ideaal voor het slijpen of frezen op moeilijk bereikbare plaatsen
- Met veiligheidshendel tegen ongewenst inschakelen

**Bestelnr.** 29042  
Spantang 3-6 mm  
Gem. luchtverbruik 90 L/min.  
Max. luchtdruk 6,3 bar  
Gewicht 0,86 kg  
Luchtinlaat 1/4"  
Prijs excl. BTW 79 €



**PROFESSIONAL**

**STRIPPING MACHINE COMPOSIT**

- Sierstripslijper, ideaal voor stickers te verwijderen van bv. carrosserie
- Vervaardigd uit composiet wat volgende voordelen biedt:  
lichter, geïsoleerd tegen koude, minder vibraties...

**Bestelnr.** 29039  
Aandrijfvierkant 1/2"  
Max. koppel 88 Nm  
Max. luchtdruk 6,3 bar  
Gem. luchtverbruik 150 L/min.  
Gewicht 1,2 kg  
Luchtinlaat 1/4"  
Prijs excl. BTW 79 €



**PROFESSIONAL**

**SCHROEVENDRAAIER 1/4" RECHT 1800 T/MIN.**

- Rechte precisieschroevendraaier (1800 t/min.)
- 1/4" zeskantopname (bits ed. verkrijgbaar in de handel)
- Links/rechts loop - sneldraaier met traploze, externe instelling van het draaimoment
- Met bevestigingshaak (ideaal voor op de montageplaats)

**Bestelnr.** 29030  
Schroefcapaciteit 3-5 mm  
Gem. luchtverbruik 200 L/min.  
Draaimoment max. 8 Nm  
Max. luchtdruk 6,3 bar  
Gewicht 1,13 kg  
Luchtinlaat 1/4"  
Prijs excl. BTW 179 €



**PROFESSIONAL**

**RECHTE SNELSLIJPER PRO 20000 T/MIN. COMPOSIT**

- Mini rechte snelslijper (20000 t/min.), ideaal voor het ontbramen, slijpen of frezen op o.a. metaal
- Met veiligheidshendel tegen ongewenst inschakelen
- Incl. koffer met set slijpstenen (Bestelnr.: 29088)

**Bestelnr. (excl. set)** 29040  
**Bestelnr. (incl. set)** 29088  
Spantang 3-6 mm  
Gem. luchtverbruik 90 L/min.  
Max. luchtdruk 6,3 bar  
Gewicht 0,68 kg  
Luchtinlaat 1/4"  
Prijs excl. BTW (excl. set) 59 €  
Prijs excl. BTW (incl. set) 89 €



**PROFESSIONAL**

**SCHROEVENDRAAIER 1/4" RECHT 800 T/MIN.**

- Rechte precisieschroevendraaier (800 t/min.)
- 1/4" zeskantopname (bits ed. verkrijgbaar in de handel)
- Links/rechts loop met traploze, externe instelling van het draaimoment
- Met bevestigingshaak (ideaal voor op de montageplaats)

**Bestelnr.** 29031  
Schroefcapaciteit 3-5 mm  
Gem. luchtverbruik 200 L/min.  
Draaimoment max. 11 Nm  
Max. luchtdruk 6,3 bar  
Gewicht 1,25 kg  
Luchtinlaat 1/4"  
Prijs excl. BTW 199 €



**PROFESSIONAL**

persluchttechniek

lassen en snijden

metaalbewerking

werkplaatsinrichting

handgereedschap

pomp-techniek

stroomaggregaten

construction equipment

houtbewerking

cleaning equipment

**PERSLUCHTMACHINES**

**SCHROEVENDRAAIER 1/4" PISTOOL 1800 T/MIN.**

- ▮ Pistoolgriep precisieschroevendraaier (1800 t/min.)
- ▮ 1/4" zeskantopname (bits ed. verkrijgbaar in de handel)
- ▮ Links/rechts loop - sneldraaier met traploze, externe instelling van het draaimoment
- ▮ Met bevestigingshaak (ideaal voor op de montageplaats)

**Bestelnr. 29032**  
Schroefcapaciteit 3-5 mm  
Gem. luchtverbruik 200 L/min.  
Draaimoment max. 9 Nm  
Max. luchtdruk 6,3 bar  
Gewicht 1,3 kg  
Luchtinlaat 1/4"  
Prijs excl. BTW 179 €



**PROFESSIONAL**

**BOORMACHINE L/R 13 MM 800 T/MIN. COMPOSIT**

- ▮ Boormachine 13mm met snelspankboorkop en losschroefbare zijgriep
- ▮ Links/rechts loop
- ▮ Fijn instelbare snelheid (max. 800 t/min.)
- ▮ Ideaal voor boor- en tapwerk in metaal

**Bestelnr. 29007**  
Boorkop 13 mm  
Toerental 800 t/min  
Gem. luchtverbruik 350 L/min  
Max. luchtdruk 6,3 bar  
Gewicht 1,45 kg  
Luchtinlaat 1/4"  
Prijs excl. BTW 149 €



**PROFESSIONAL**

**SCHROEVENDRAAIER 1/4" PISTOOL 800 T/MIN. COMPOSIT**

- ▮ Pistoolgriep precisieschroevendraaier (800 t/min.)
- ▮ 1/4" zeskantopname (bits ed. verkrijgbaar in de handel)
- ▮ Links/rechts loop met traploze, instelling van het draaimoment

**Bestelnr. 29033**  
Schroefcapaciteit 3-5 mm  
Gem. luchtverbruik 200 L/min.  
Draaimoment max. 12 Nm  
Max. luchtdruk 6,3 bar  
Gewicht 1,43 kg  
Luchtinlaat 1/4"  
Prijs excl. BTW 199 €



**PROFESSIONAL**

**HAAKS BOORMACHINE 10 MM 1800 T/MIN. COMPOSIT**

- ▮ Haaks boormachine 10mm (1800 t/min.)
- ▮ Ideaal voor montage op moeilijk bereikbare plaatsen
- ▮ Met veiligheidshendel tegen ongewenst inschakelen

**Bestelnr. 29008**  
Boorkop 10 mm  
Toerental 1800 t/min.  
Gem. luchtverbruik 350 L/min.  
Max. luchtdruk 6,3 bar  
Gewicht 1,13 kg  
Luchtinlaat 1/4"  
Prijs excl. BTW 99 €



**PROFESSIONAL**

**SCHROEVENDRAAIER PISTOOL HIGH TORQUE**

- ▮ Pistoolgriep schroevendraaier met hoog koppel door Twin-Hammer techniek
- ▮ 1/4" zeskantopname (bits ed. verkrijgbaar in de handel)
- ▮ Links/rechts loop
- ▮ Met bevestigingshaak (ideaal voor op de montageplaats)

**Bestelnr. 29034**  
Schroefcapaciteit 5-8 mm  
Gem. luchtverbruik 300 L/min.  
Draaimoment max. 61 Nm  
Max. luchtdruk 6,3 bar  
Gewicht 1,15 kg  
Luchtinlaat 1/4"  
Prijs excl. BTW 149 €



**PROFESSIONAL**

**BOORMACHINE L/R 10 MM 1800 T/MIN. COMPOSIT**

- ▮ Boormachine met max. booropname van 10 mm
- ▮ Links/rechts loop schakelaar ergonomisch opgesteld
- ▮ Ergonomisch rubberen handvat

**Bestelnr. 29036**  
Boorkop 10 mm  
Toerental 1800 t/min.  
Gem. luchtverbruik 280 L/min.  
Max. luchtdruk bar 6,3  
Gewicht 1,2 kg  
Luchtinlaat 1/4"  
Prijs excl. BTW 69 €



**PROFESSIONAL**

**BOORMACHINE L/R 10 MM 1800 T/MIN.**

- ▮ Boormachine 10mm met snelspankboorkop
- ▮ Links/rechts loop
- ▮ Fijn instelbare snelheid (max. 1800 t/min.)

**Bestelnr. 29004**  
Boorkop 10 mm  
Toerental 1800 t/min.  
Gem. luchtverbruik 350 L/min.  
Max. luchtdruk 6,3 bar  
Gewicht 1,1 kg  
Luchtinlaat 1/4"  
Prijs excl. BTW 109 €



**PROFESSIONAL**

**BOORMACHINE L/R 13 MM 800 T/MIN. COMPOSIT**

- ▮ Boormachine met max. booropname van 13 mm
- ▮ Links/rechts loop keuzeschakelaar ergonomisch opgesteld
- ▮ Ergonomisch rubberen handvat

**Bestelnr. 29037**  
Boorkop 13 mm  
Toerental 800 t/min.  
Gem. luchtverbruik 280 L/min.  
Max. luchtdruk 6,3 bar  
Gewicht 1,75 kg  
Luchtinlaat 1/4"  
Prijs excl. BTW 79 €



**PROFESSIONAL**

PERSLUCHTMACHINES

VETPOMP CONTINU

- Vetpomp voor standaard vetpatronen van 400ml
- Continue, efficiënte vetsmering
- 1/40 hydraulische verhouding

<b>Bestelnr.</b>	<b>29051</b>
Capaciteit	400 ml
Gem. luchtverbruik	0,6 L/min.
Max. luchtdruk	10 bar
Gewicht	2,2 kg
Luchtinlaat	1/4"
Prijs excl. BTW	65 €



**PROFESSIONAL**

SILICOONSPUITPISTOOL

- Silicoonspuitpistool voor patronen tot max. 400 ml
- Robuust, handzaam en licht in gewicht
- Zeer laag luchtverbruik

<b>Bestelnr.</b>	<b>29094</b>
Patronen	tot max. 400 ml (215x50 mm)
Gem. luchtverbruik	0,8 L/min.
Max. luchtdruk	2-4 bar
Gewicht	1,1 kg
Luchtinlaat	1/4"
Prijs excl. BTW	29 €



**PROFESSIONAL**

BLINDNIETMACHINE

- Professionele blindnietmachine (2,4 / 3,2 / 4,0 / 4,8 mm)
- Werkt met standaard in de handel verkrijgbare blindnieten
- Weinig luchtverbruik, gemakkelijk te gebruiken op verplaatsing met mobiele compressor
- Ideaal voor bevestiging van plaatstalen constructies (vb. luchtkanalen, machinebouw, ...)

<b>Bestelnr.</b>	<b>29053</b>
Trekkraft	720 kg
Gem. luchtverbruik	2,8 L/per blindniet (popnagel)
Max. luchtdruk	6,3 bar
Gewicht	1,5 kg
Luchtinlaat	1/4"
Prijs excl. BTW	99 €



**PROFESSIONAL**

BLINDNIETMACHINE HEAVY DUTY

- Professionele blindnietmachine (2,4 / 3,2 / 4,0 / 4,8 / 5,0 / 5,6 / 6,0 / 6,4 mm)
- Ook geschikt voor Inox/RVS tot 4,8 mm
- Werkt met standaard in de handel verkrijgbare blindnieten
- Weinig luchtverbruik, gemakkelijk te gebruiken op verplaatsing met mobiele compressor
- Ideaal voor bevestiging van plaatstalen constructies (vb. luchtkanalen, machinebouw, ...)

<b>Bestelnr.</b>	<b>29055</b>
Trekkraft	1140 kg
Gem. luchtverbruik	2,8 L/per blindniet (popnagel)
Max. luchtdruk	6,3 bar
Gewicht	2 kg
Luchtinlaat	1/4"
Prijs excl. BTW	299 €



**PROFESSIONAL**

BLINDNIETMACHINE PROFI COMPOSIT

- Industriële, composite blindnietmachine (2,4 / 3,2 / 4,0 / 4,8 mm)
- Inclusief gepatenteerd vacuumsysteem (zuigt blindnieten aan)
- Werkt met standaard in de handel verkrijgbare blindnieten
- Weinig luchtverbruik, gemakkelijk te gebruiken op verplaatsing met mobiele compressor
- Ideaal voor bevestiging van plaatstalen constructies (vb. luchtkanalen, machinebouw, ...)

<b>Bestelnr.</b>	<b>29025</b>
Trekkraft	900 kg
Gem. luchtverbruik	1,8 L/per blindniet (popnagel)
Max. luchtdruk	6,3 bar
Gewicht	1,5 kg
Luchtinlaat	1/4"
Prijs excl. BTW	229 €



**PROFESSIONAL**

BLINDNIETMACHINE HEAVY DUTY COMPOSIT

- Industriële, heavy duty composite blindnietmachine (4,8 / 6,4 mm)
- Inclusief gepatenteerd vacuumsysteem (zuigt blindnieten aan)
- Ook geschikt voor Inox/RVS tot 4,8 mm
- Werkt met standaard in de handel verkrijgbare blindnieten
- Weinig luchtverbruik, gemakkelijk te gebruiken op verplaatsing met mobiele compressor
- Ideaal voor bevestiging van plaatstalen constructies (vb. luchtkanalen, machinebouw, ...)

<b>Bestelnr.</b>	<b>29027</b>
Trekkraft	1800 kg
Gem. luchtverbruik	1,8 L/per blindniet (popnagel)
Max. luchtdruk	6,3 bar
Gewicht	1,9 kg
Luchtinlaat	1/4"
Prijs excl. BTW	399 €



**PROFESSIONAL**

HAKHAMERSET VOOR STEEN

- Hakhamer met zeskantopname (11,0 mm)
- Dit model is uitgevoerd met een instelbare slagregeling
- Ideaal voor steenbewerking (vb. voegen)
- Incl. koffer en 4 zeskantbeitels

<b>Bestelnr.</b>	<b>29062</b>
Gem. luchtverbruik	250 L/min.
Max. luchtdruk	6,3 bar
Beitelopname dia.	11 mm
Slaglengthe	60 mm
Slagen	3000/min.
Gewicht	1,5 kg
Luchtinlaat	1/4"
Prijs excl. BTW	89 €



**PROFESSIONAL**

**TIP** Plaats een tussenstuk bij intensief gebruik, voor een optimale bescherming van de snelkoppeling

HAKHAMERSET VOOR METAAL

- Hakhamer met zeskantopname (11,0mm)
- Ideaal voor het verwijderen van puntlassen en metaalbewerking in het algemeen
- Dit model is uitgevoerd met een instelbare slagregeling
- Incl. koffer en 5 zeskant metaalbewerkingsbeitels

<b>Bestelnr.</b>	<b>29064</b>
Gem. luchtverbruik	250 L/min.
Max. luchtdruk	6,3 bar
Beitelopname dia.	11 mm
Slaglengthe	60 mm
Slagen	3000/min.
Gewicht	1,5 kg
Luchtinlaat	1/4"
Prijs excl. BTW	89 €



**PROFESSIONAL**

**TIP** Plaats een tussenstuk bij intensief gebruik, voor een optimale bescherming van de snelkoppeling

persluchttechniek

lassen en snijden

metaalbewerking

werkplaatsinrichting

handgereedschap

pomptechniek

stroomaggregaten

construction equipment

houtbewerking

cleaning equipment



**PERSLUCHTMACHINES**

**HAKHAMER COMPOSITIET**

- ▮ Krachtige composite hakhamerset met zeskantopname (11,0 mm), vibratiearm
- ▮ Ideaal voor renovatie in de bouw bv. verwijderen van tegels
- ▮ Inclusief koffer en 5 zeskantbeitels, snelspankop

**Bestelnr. 29085**  
 Gem. luchtverbruik 300 L/min.  
 Max. luchtdruk 6,3 bar  
 Beitelopname dia. 11 mm  
 Slaglengte 71 mm  
 Slagen 3000/min.  
 Gewicht 1,6 kg  
 Luchtinlaat 1/4"  
 Prijs excl. BTW 149 €



In koffer



**TIP**

Plaats een tussenstuk bij intensief gebruik, voor een optimale bescherming van de snelkoppeling

**PROFESSIONAL**

**HAKHAMER HEAVY DUTY COMPOSITIET**

- ▮ Krachtige composite hakhamerset met zeskantopname (11,0 mm), vibratiearm
- ▮ Ideaal voor renovatie in de bouw bv. verwijderen van tegels
- ▮ Inclusief koffer en 5 zeskantbeitels, snelspankop

**Bestelnr. 29087**  
 Gem. luchtverbruik 300 L/min.  
 Max. luchtdruk 6,3 bar  
 Beitelopname dia. 11 mm  
 Slaglengte 92 mm  
 Slagen 2100/min.  
 Gewicht 1,9 kg  
 Luchtinlaat 1/4"  
 Prijs excl. BTW 159 €



In koffer



**TIP**

Plaats een tussenstuk bij intensief gebruik, voor een optimale bescherming van de snelkoppeling

**PROFESSIONAL**

**HAKHAMERSET VOOR STEEN - HEAVY DUTY - COMPOSITE**

- ▮ Hakhamer met zeskantopname (11,0mm)
- ▮ Ideaal voor steen- en betonbewerking
- ▮ Ergonomisch gevormde, krachtige hakhamer
- ▮ Hoge slagprestatie door de hoge slagfrequentie
- ▮ Inclusief koffer en twee zeskantbeitels

**Bestelnr. 29066**  
 Gem. luchtverbruik 260 L/min.  
 Max. luchtdruk 6,3 bar  
 Beitelopname dia. 11 mm  
 Slaglengte 94 mm  
 Slagen 2100/min.  
 Gewicht 2,05 kg  
 Luchtinlaat 1/4"  
 Prijs excl. BTW 139 €



In koffer



**TIP**

Plaats een tussenstuk bij intensief gebruik, voor een optimale bescherming van de snelkoppeling

**PROFESSIONAL**

**HAKHAMERSET VOOR BETON - HEAVY DUTY**

- ▮ Hakhamer met zeskantopname (12,0mm)
- ▮ Ideaal voor steen- en betonbewerking
- ▮ Verwisselbare cilinderbus
- ▮ Uitergest met stalen beitelhouder en extra veerbeveiliging
- ▮ Inclusief koffer en drie zeskantbeitels

**Bestelnr. 29068**  
 Gem. luchtverbruik 310 L/min.  
 Max. luchtdruk 6,3 bar  
 Beitelopname dia. 12 mm  
 Slaglengte 50 mm  
 Slagen 3000/min.  
 Gewicht 2,55 kg  
 Luchtinlaat 1/4"  
 Prijs excl. BTW 249 €



In koffer



**TIP**

Plaats een tussenstuk bij intensief gebruik, voor een optimale bescherming van de snelkoppeling

**PROFESSIONAL**

**PROFESSIONELE SCHRAPER - 1020 MM**

- ▮ Rechte, professionele schraper
- ▮ Ideaal voor het verwijderen van bezetting, plakwerk in de renovatiebouw
- ▮ Standaard geleverd met 1 brede beitel (100 mm)

**Bestelnr. 29095**  
 Gem. luchtverbruik 100 L/min.  
 Aantal slagen 2000/min.  
 Max. luchtdruk 6 bar  
 Totaallengte 1020 mm  
 Gewicht 4,05 kg  
 Prijs excl. BTW 279 €



**PROFESSIONAL**

**PROFESSIONELE SCHRAPER DELUXE IN ALU - 1900 MM**

- ▮ Rechte, professionele schraper
- ▮ Ideaal voor het verwijderen van bezetting en plakwerk
- ▮ Standaard geleverd met 4 brede beitels, (40, 50, 70, 100 mm), 3 mogelijke extenties
- ▮ Geleverd in kunststofkoffer

**Bestelnr. 29099**  
 Gem. luchtverbruik 100 L/min.  
 Aantal slagen 2000/min.  
 Max. luchtdruk 6 bar  
 Totaallengte 1900 mm  
 Gewicht 4,05 kg  
 Prijs excl. BTW 429 €



In koffer

**PROFESSIONAL**

**PROFESSIONELE SCHRAPER**

- ▮ Rechte, professionele schraper
- ▮ Ideaal voor werkzaamheden in de renovatiebouw
- ▮ Standaard geleverd met beitel

**Bestelnr. 29093**  
 Gem. luchtverbruik 260 L/min.  
 Aantal slagen 4000/min.  
 Max. luchtdruk 6,3 bar  
 Totaallengte 340 mm  
 Gewicht 2,55 kg  
 Prijs excl. BTW 149 €



**PROFESSIONAL**

**GRAVEERPEN**

- ▮ Gemakkelijk te hanteren graveerpen (balpennorm)
- ▮ Geschikt voor gebruik op de meeste materialen
- ▮ Ook op staal bruikbaar
- ▮ 10.000 slagen/min.

**Bestelnr. 28918**  
 Gem. luchtverbruik 5L/min.  
 Graveernaald 0,9 mm  
 Slaglengte 0,05 mm  
 Slagen 10.000/min.  
 Max. luchtdruk 4,1 bar  
 Gewicht 0,2 kg  
 Luchtinlaat 1/4"  
 Prijs excl. BTW 125 €



**PROFESSIONAL**

persluchttechniek  
lassen en snijden  
metaalbewerking  
werkplaatinsrichting  
handgereedschap  
pomptechniek  
stroomaggregaten  
construction equipment  
houtbewerking  
cleaning equipment



PERSLUCHTMACHINES

HAAKSE SLIJPER 125 MM COMPOSIT

- Handige, compacte haakse slijper
- Zeer lange levensduur dankzij de gesloten luchtmotor (geen kortsluiting mogelijk, zie elect. haakse slijpers)
- Met veiligheidshendel tegen ongewenst inschakelen

**Bestelnr. 29078**  
Dia. schijf 125 mm  
Opname draadspindel M14  
Toerental 12000 t/min.  
Gem. luchtverbruik 380 L/min.  
Max. luchtdruk 6,3 bar  
Gewicht 1,69 kg  
Luchtinlaat 1/4"  
Prijs excl. BTW 159 €



**PROFESSIONAL**

HAAKSE SLIJPER 180 MM

- Handige, compacte haakse slijper
- Zeer lange levensduur dankzij de gesloten luchtmotor (geen kortsluiting mogelijk, zie elect. haakse slijpers)
- Met veiligheidshendel tegen ongewenst inschakelen

**Bestelnr. 29080**  
Dia. schijf 180 mm  
Opname draadspindel M14  
Toerental 7000 t/min.  
Gem. luchtverbruik 490 L/min.  
Max. luchtdruk 6,3 bar  
Gewicht 3 kg  
Luchtinlaat 3/8"  
Prijs excl. BTW 249 €



**PROFESSIONAL**

NAALDBIKHAMER BASIC

- Geschikt voor het ontroesten en het verwijderen van lasslakken

**Bestelnr. 29084**  
Aantal naalden 12  
Gem. luchtverbruik 120 L/min.  
Slagen 4800/min.  
Max. luchtdruk 6,3 bar  
Gewicht 1,19 kg  
Luchtinlaat 1/4"  
Prijs excl. BTW 89 €



**PROFESSIONAL**

NAALDBIKHAMER RECHT

- Geschikt voor het ontroesten van grotere oppervlakten, het verwijderen van lasslakken

**Bestelnr. 29082**  
Aantal naalden 19  
Gem. luchtverbruik 190 L/min.  
Slagen 4000/min.  
Max. luchtdruk 6,3 bar  
Gewicht 2,55 kg  
Luchtinlaat 1/4"  
Prijs excl. BTW 179 €



**PROFESSIONAL**

NAALDBIKHAMER PISTOOL

- Geschikt voor het ontroesten van grotere oppervlakten, het verwijderen van lasslakken

**Bestelnr. 29086**  
Aantal naalden 19  
Gem. luchtverbruik 120 L/min.  
Slagen 3000/min.  
Max. luchtdruk 6,3 bar  
Gewicht 2,7 kg  
Luchtinlaat 1/4"  
Prijs excl. BTW 159 €



**PROFESSIONAL**

OLIE VOOR PERSLUCHTMACHINES - 1L

- Continue smering: voorziet de olienevelaar van deze originele Contimac olie voor perslucht machines en voorkomt het vastlopen en vervroegde slijtage van de perslucht machines.

**Bestelnr. 28900**  
Prijs excl. BTW 9,90 €



**PROFESSIONAL**

DRUKREGELAAR MET WATERAFSCHEIDER EN OLIEVEELAAR 1/4" BINNENDRAAD

- Perslucht conditioneer unit bestaande uit:
  - drukregelaar: max. 6,3 bar als max. werkdruk voor de perslucht machines
  - waterafscheider: voorkomt oxidatie (doch persluchtdroger werkt efficiënter)
  - olienevelaar: perslucht machines dienen een constante smering te krijgen

**Bestelnr. 28700**  
Max. ingangsdruk 12 bar  
Regelbare druk 0-10 bar  
Debiet max. 1700 l/min. (bij 6 bar)  
Filtercapaciteit 10 micron  
Prijs excl. BTW 59 €



**PROFESSIONAL**

GEBUIK PERSLUCHTMACHINES



- Vernevel de originele Contimac olie voor roterende perslucht machines via de olienevelaar
- Regel de uitgaande persluchtdruk op max. 6,3 bar



LEIDINGSOLIEVEELAAR 1/4"

**Bestelnr. 25673**  
Prijs excl. BTW 6,90 €

TOEBEHOREN PERSLUCHTMACHINES

"JACOBS" BOORKOP 13MM

Voor type: 29007

**Bestelnr. 290075**  
Prijs excl. BTW 39 €



**PROFESSIONAL**

"JACOBS" BOORKOP 10 MM

Voor type: 29008

**Bestelnr. 290043**  
Prijs excl. BTW 39 €



**PROFESSIONAL**

VERVANGZAAGBLAD VOOR STAAL < 0,7 (32TPI)

Voor type: 29052  
Per 5 verpakt

**Bestelnr. 290521**  
Prijs excl. BTW 11,50 €



**PROFESSIONAL**

VERVANGZAAGBLAD VOOR STAAL/ALU 0,7-1,1 (24TPI)

Voor type: 29052  
Per 5 verpakt

**Bestelnr. 290523**  
Prijs excl. BTW 11,50 €



**PROFESSIONAL**

VERVANGZAAGBLAD VOOR HOUT/PVC (18TPI)

Voor type: 29052  
Per 5 verpakt

**Bestelnr. 290525**  
Prijs excl. BTW 11,50 €



**PROFESSIONAL**

POLIERDOEK

Voor type: 29057

**Bestelnr. 290573**  
Prijs excl. BTW 35 €



**PROFESSIONAL**

VERVANGZOOI EXCENTERSCHUURMACHINE

Ø 150 mm / 6-gaten  
Voor type: 29060, 29063

**Bestelnr. 290601**  
Prijs excl. BTW 22,90 €



**PROFESSIONAL**

NAALDEN VOOR NAALDBIKHAMER

Voor types: 29082, 29086 en 29084  
19 naalden (3x180mm)

**Bestelnr. 290863**  
Prijs excl. BTW 9,90 €



**PROFESSIONAL**

VERVANGSCHUURBAND 10x330 MM (K80)

Voor type: 29059  
Per 3 verpakt

**Bestelnr. 290591**  
Prijs excl. BTW 6,90 €



**PROFESSIONAL**

VERVANGSCHUURBAND 10x330 MM (K120)

Voor type: 29059  
Per 3 verpakt

**Bestelnr. 290593**  
Prijs excl. BTW 6,90 €



**PROFESSIONAL**

VERVANGSCHUURBAND 20x520 MM (K80)

Voor type: 29061  
Per 3 verpakt

**Bestelnr. 290611**  
Prijs excl. BTW 6,90 €



**PROFESSIONAL**

VERVANGSCHUURBAND 20x520 MM (K120)

Voor type: 29061  
Per 3 verpakt

**Bestelnr. 290613**  
Prijs excl. BTW 6,90 €



**PROFESSIONAL**

PUNTBEITEL

Voor type: 29062, 26064, 29066, 29085, 29087  
Lengte: 200 mm - schacht 11 mm

**Bestelnr. 290621**  
Prijs excl. BTW 9,90 €



**PROFESSIONAL**

PLATTE BEITEL 20 MM

Voor type: 29062, 26064, 29066, 29085, 29087  
Lengte: 200 mm - schacht 11 mm

**Bestelnr. 290622**  
Prijs excl. BTW 9,90 €



**PROFESSIONAL**

PLATTE BEITEL 30 MM

Voor type: 29062, 26064, 29066, 29085, 29087  
Lengte: 200 mm - schacht 11 mm

**Bestelnr. 290623**  
Prijs excl. BTW 9,90 €



**PROFESSIONAL**

PLATTE BEITEL 40 MM

Voor type: 29062, 26064, 29066, 29085, 29087  
Lengte: 200 mm - schacht 11 mm

**Bestelnr. 290624**  
Prijs excl. BTW 10,50 €



**PROFESSIONAL**

TOEBEHOREN PERSLUCHTMACHINES

**SNELWISSELBEITELVEER**

Voor types: 29062, 29064, 29066, 29085, 29087

**Bestelnr. 290627**  
Prijs excl. BTW 1,50 €



**PROFESSIONAL**

**VEILIGHEIDSBITELHOUDER**

Voor types: 29062, 29064, 29066, 29085, 29087

**Bestelnr. 290629**  
Prijs excl. BTW 9,90 €



**PROFESSIONAL**

**SNELSPANBEITELHOUDER**

Voor types: 29062, 29064, 29066, 29085, 29087

**Bestelnr. 290630**  
Prijs excl. BTW 13,90 €



**PROFESSIONAL**

**PLATTE BEITEL 20 MM**

Voor types: 29062, 29064, 29066, 29085, 29087  
Lengte: 130 mm - schacht 11 mm

**Bestelnr. 290641**  
Prijs excl. BTW 5,90 €



**PROFESSIONAL**

**SPLITSBEITEL**

Voor types: 29062, 29064, 29066, 29085, 29087  
Lengte: 130 mm - schacht 11 mm

**Bestelnr. 290642**  
Prijs excl. BTW 5,90 €



**PROFESSIONAL**

**KLINKNAGELBEITEL**

Voor types: 29062, 29064, 29066, 29085, 29087  
Lengte: 130 mm - schacht 11 mm

**Bestelnr. 290643**  
Prijs excl. BTW 5,90 €



**PROFESSIONAL**

**PLAATSNIJBEITEL**

Voor types: 29062, 29064, 29066, 29085, 29087  
Lengte: 130 mm - schacht 11 mm

**Bestelnr. 290644**  
Prijs excl. BTW 6,90 €



**PROFESSIONAL**

**KAPBEITEL**

Voor types: 29062, 29064, 29066, 29085, 29087  
Lengte: 130 mm - schacht 11 mm

**Bestelnr. 290645**  
Prijs excl. BTW 5,90 €



**PROFESSIONAL**

**PUNTBEITEL**

Voor types: 29062, 29064, 29066, 29085, 29087  
Lengte: 130 mm - schacht 11 mm

**Bestelnr. 290661**  
Prijs excl. BTW 6,90 €



**PROFESSIONAL**

**PLATTE BEITEL 20 MM**

Voor types: 29062, 29064, 29066, 29085, 29087  
Lengte: 130 mm - schacht 11 mm

**Bestelnr. 290662**  
Prijs excl. BTW 6,90 €



**PROFESSIONAL**

**PLATTE BEITEL 20 MM**

Voor type: 29068  
Lengte: 200 mm - schacht 12 mm

**Bestelnr. 290681**  
Prijs excl. BTW 10,90 €



**PROFESSIONAL**

**PLATTE BEITEL 30 MM**

Voor type: 29068  
Lengte: 200 mm - schacht 12 mm

**Bestelnr. 290682**  
Prijs excl. BTW 13,90 €



**PROFESSIONAL**

**PUNTBEITEL**

Voor type: 29068  
Lengte: 200 mm - schacht 12 mm

**Bestelnr. 290683**  
Prijs excl. BTW 11,90 €



**PROFESSIONAL**

**SNELWISSELBEITELVEER**

Voor type: 29068

**Bestelnr. 290686**  
Prijs excl. BTW 7,90 €



**PROFESSIONAL**

**BEITELVEER HEAVY DUTY**

Voor type: 29068

**Bestelnr. 290688**  
Prijs excl. BTW 7,90 €



**PROFESSIONAL**

**PLATTE GEBOGEN BEITEL VOOR SCHRAPER**

Voor type: 29093

**Bestelnr. 290955**  
Prijs excl. BTW 13,90 €



**PROFESSIONAL**

persluchttechniek

lassen en snijden

metaalbewerking

werkplaatsinrichting

handgereedschap

pomptechniek

stroomaggregaten

construction equipment

houtbewerking

cleaning equipment

TOEBEHOREN PERSLUCHTMACHINES

PLATTE GEBOGEN BEITEL 40 MM

Voor types: 29095, 29099

**Bestelnr.** 290951  
Prijs excl. BTW 23,90 €



**PROFESSIONAL**

PLATTE BEITEL 50 MM

Voor types: 29095, 29099

**Bestelnr.** 290952  
Prijs excl. BTW 26,90 €



**PROFESSIONAL**

PLATTE BEITEL 70 MM

Voor types: 29095, 29099

**Bestelnr.** 290953  
Prijs excl. BTW 29,90 €



**PROFESSIONAL**

PLATTE BEITEL 100 MM

Voor types: 29095, 29099

**Bestelnr.** 290954  
Prijs excl. BTW 36,50 €



**PROFESSIONAL**

SNIJSCHIJF DIA. 75 MM X 10

Voor types: 29046

**Bestelnr.** 290655  
Prijs excl. BTW 2,90 €



**PROFESSIONAL**

SLIJSCHIJF DIA. 125 MM X 22

Voor types: 29078

**Bestelnr.** 290506  
Prijs excl. BTW 2,90 €



**PROFESSIONAL**

SLIJSCHIJF DIA. 180 MM X 22

Voor types: 29080

**Bestelnr.** 290650  
Prijs excl. BTW 7,90 €



**PROFESSIONAL**

SPANTANG - 3 MM - 6 MM

Voor types: 29040, 29042, 29044, 29088

**Bestelnr.** 290670 (3mm) 290675 (6mm)  
Prijs excl. BTW 4,10 € 4,10 €



**PROFESSIONAL**

KRACHTDOPPENSET 3/8" Cr-V

Afmetingen: 10, 11, 12, 13, 14, 15, 17, 19

**Bestelnr.** 29070  
Prijs excl. BTW 9,90 €



**PROFESSIONAL**

KRACHTDOPPENSET 1/2" Cr-V

Afmetingen: 9, 10, 11, 13, 14, 17, 19, 22, 24, 27

**Bestelnr.** 29072  
Prijs excl. BTW 15,90 €



**PROFESSIONAL**

KRACHTDOPPENSET 1/2" LANG Cr-Mo

Afmetingen: 10, 11, 12, 13, 14, 17, 19, 21, 22, 24

**Bestelnr.** 29073  
Prijs excl. BTW 49 €



**PROFESSIONAL**

KRACHTDOPPENSET 3/4" Cr-Mo

Afmetingen: 26, 27, 29, 30, 32, 35, 36, 38

**Bestelnr.** 29074  
Prijs excl. BTW 59 €



**PROFESSIONAL**

KRACHTDOPPENSET 1" Cr-Mo

Afmetingen: 24, 27, 30, 32, 33, 36, 38

**Bestelnr.** 29076  
Prijs excl. BTW 95 €



**PROFESSIONAL**

KRACHTDOPPENSET 1/2" Cr-Mo

Afmetingen: 17, 19, 21  
Met nylon bescherming (ideaal voor velgen)

**Bestelnr.** 29077  
Prijs excl. BTW 25 €



**PROFESSIONAL**

SET VERVANGSLIJPSTEENTJES - 3 MM - 6 MM

Voor types: 29040, 29042, 29044, 29088  
10-delig

**Bestelnr.** 290889  
Prijs excl. BTW 8,90 €



**PROFESSIONAL**

HSS - FRESSET

Voor types: 29040, 29042, 29044, 29088  
3-delig

**Bestelnr.** 290891  
Prijs excl. BTW 69 €



**PROFESSIONAL**

persluchttechniek

lassen en snijden

metaalbewerking

werkplaatsinrichting

handgereedschap

pomptechniek

stroomaggregaten

constitue equipment

houtbewerking

cleaning equipment



**TOEPASSINGSGEBIED NAGEL- EN NIETPISTOLEN**

	CF-2 IN 1	CFMB-1832	CFMB-1850	CFMAB-1850	CFB-1664	CFBT-1.8/50	CFIN-2,2-2,5/64	CFRN-3145	CFFN-0021	CFFN-0034	CFCN-565	CFCN-790 P	CFS-7116 AS	CFS-8016 AS	CFS-8016 ASDM	CFS-1025 J	CFS-9040 L	CFS-9240 L	CFS-16851	CFS-2640	CFP-2345	CFP-2145	
Verpakkingen																							
Tuinmeubels																							
Beglazing																							
Afwerking																							
Lichte palletten																							
Harde isolatie																							
Isolatie op rol																							
Vloerbekleding																							
Meubelen																							
Stoffering																							
Rotan																							
Pleistergaas																							
Steen, beton																							
Dakwerken																							
Houtskeletbouw																							
Vloer/terras																							
Roofing																							
Shingles																							
Gipsplaten																							
Palletten																							
Prefab																							
Raam/kozijn																							
Deuren																							
Parket																							
Plinten																							
Omlijstingen																							
Meubelindustrie																							
Kisten																							

**DRUKREGELAAR MET WATERAFSCHEIDER EN OLIENEVELAAR 1/4" BINNENDRAAD**

- Perslucht conditioneer unit bestaande uit:
  - drukregelaar: regel de uitgaande persluchtdruk volgens model
  - waterafscheider: voorkom oxidatie (doch persluchtdroger werkt efficiënter)
  - olienevelaar: perslucht machines dienen een constante smering te krijgen

**Bestelnr. 28700**  
 Max. ingangsdruk 12 bar  
 Regelbare druk 0-10 bar  
 Debiet max. 1700 l/min. (bij 6 bar)  
 Filtercapaciteit 10 micron  
 Prijs excl. BTW 59 €



**GEBRUIK NIET- EN NAGELPISTOLEN**



- 1) Vernevel de originele Contimac olie voor roterende perslucht machines via de olienevelaar
- 2) Regel de uitgaande persluchtdruk volgens model

**OLIE VOOR PERSLUCHTMACHINES (1L)**

- Continue smering: voorzie de olienevelaar van deze originele Contimac olie voor perslucht machines en voorkom het vastlopen en vervroegde slijtage van de perslucht machines.

**Bestelnr. 28900**  
 Prijs excl. BTW 9,90 €



## NAGELPISTOLEN

### CFMB-1832 MINI-BRADPISTOOL TOT 32 MM

- Mini-brad toestel (18 Ga mini-brad) tot 32 mm
- Ideaal voor: koploos nagelen van parket, sierlijsten, glaslatten, plinten, hoekverbindingen, deur- en raamlijsten
- Draaibare luchtuitlaat, zijlaadsysteem, minimale terugslag, thermo handvat, zeer handzaam
- Geleverd in kunststofkoffer

**Bestelnr. 28033**  
Werkdruk 4,5 - 7,0 bar  
Mini-brads 10-32 mm  
Magazijn capaciteit 100 stuks  
Gewicht 1,16 kg  
Prijs excl. BTW 139 €



**PROFESSIONAL**

MINI-BRADS			
Bestelnr.	Lengte	Doos	Prijs
890100	10 mm	5000 pcs	7,05 €
890105	15 mm	5000 pcs	8,11 €
890110	20 mm	5000 pcs	9,87 €
890115	25 mm	5000 pcs	11,45 €
890120	30 mm	5000 pcs	13,22 €
890125	32 mm	5000 pcs	14,11 €

MINI-BRADS IN RVS (INOX)			
Bestelnr.	Lengte	Doos	Prijs
890851	20 mm	5000 pcs	40,59 €
890852	30 mm	5000 pcs	49,14 €



### CFMB-1850 N MINI-BRADPISTOOL TOT 50 MM

- Mini-brad toestel (18 Ga mini-brad) tot 50 mm
- Ideaal voor: afwerkplaten, plinten, sierlijsten, deur- en raamlijsten, koploos nagelen van parket...
- Draaibare luchtuitlaat, probleemloos zijlaadsysteem, thermo handvat, zeer handzaam
- Geleverd in kunststofkoffer

**Bestelnr. 28036**  
Werkdruk 4,9 - 7,0 bar  
Mini-brads 15-50 mm  
Magazijn capaciteit 100 stuks  
Gewicht 1,40 kg  
Prijs excl. BTW 199 €



**PROFESSIONAL**

MINI-BRADS			
Bestelnr.	Lengte	Doos	Prijs
890105	15 mm	5000 pcs	8,11 €
890110	20 mm	5000 pcs	9,87 €
890115	25 mm	5000 pcs	11,45 €
890120	30 mm	5000 pcs	13,22 €
890125	32 mm	5000 pcs	14,11 €
890130	35 mm	5000 pcs	15,34 €
890135	38 mm	5000 pcs	16,74 €
890140	40 mm	5000 pcs	17,45 €
890145	45 mm	5000 pcs	19,40 €
890150	50 mm	5000 pcs	21,15 €

MINI-BRADS IN RVS (INOX)			
Bestelnr.	Lengte	Doos	Prijs
890851	20 mm	5000 pcs	40,59 €
890852	30 mm	5000 pcs	49,14 €
890853	40 mm	5000 pcs	65,27 €
890854	50 mm	5000 pcs	78,44 €



### CF-2 IN 1 COMBIPISTOOL

- Combi pistool (18 Ga mini-brads / nieten 90-reeks)
- Ideaal voor: afwerkplaten, plinten, sierlijsten, spaanplaten, vezelplaten, fineerwerk, houten vloeren, stoffering, hoekverbindingen,...
- Draaibare luchtuitlaat, zijlaadsysteem, instelbare diepteregeling, thermo handvat, zeer handzaam
- Geleverd in kunststofkoffer

**Bestelnr. 28027**  
Werkdruk 5 - 7 bar  
Mini-brads 15-50 mm  
Nieten 13-40 mm  
Magazijn capaciteit 100 stuks  
Gewicht 1,4 kg  
Prijs excl. BTW 219 €



**PROFESSIONAL**

MINI-BRADS			
Bestelnr.	Lengte	Doos	Prijs
890105	15 mm	5000 pcs	8,11 €
890110	20 mm	5000 pcs	9,87 €
890115	25 mm	5000 pcs	11,45 €
890120	30 mm	5000 pcs	13,22 €
890125	32 mm	5000 pcs	14,11 €
890130	35 mm	5000 pcs	15,34 €
890135	38 mm	5000 pcs	16,74 €
890140	40 mm	5000 pcs	17,45 €
890145	45 mm	5000 pcs	19,40 €
890150	50 mm	5000 pcs	21,15 €

MINI-BRADS IN RVS (INOX)			
Bestelnr.	Lengte	Doos	Prijs
890851	20 mm	5000 pcs	40,59 €
890852	30 mm	5000 pcs	49,14 €
890853	40 mm	5000 pcs	65,27 €
890854	50 mm	5000 pcs	78,44 €

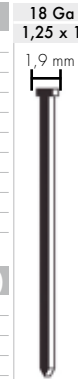

NIETEN			
Bestelnr.	Lengte	Doos	Prijs
890290	13 mm	10000 pcs	26,79 €
890295	16 mm	5000 pcs	14,99 €
890300	19 mm	5000 pcs	17,63 €
890305	22 mm	5000 pcs	19,75 €
890310	25 mm	5000 pcs	22,92 €
890315	28 mm	5000 pcs	24,67 €
890320	32 mm	5000 pcs	28,21 €
890325	38 mm	5000 pcs	34,02 €
890330	40 mm	5000 pcs	35,61 €

NIETEN IN RVS (INOX)			
Bestelnr.	Lengte	Doos	Prijs
890860	16 mm	5000 pcs	58,70 €
890861	19 mm	5000 pcs	66,94 €
890862	25 mm	5000 pcs	81,74 €
890863	32 mm	5000 pcs	99,81 €
890864	40 mm	5000 pcs	122,86 €



### CFMAB-1850 MINI-BRADPISTOOL TOT 50 MM 26°

- Mini-brad toestel onder hoek van 26° (18 Ga mini-brad)
- Ideaal voor: deur- en raamkozijnen, afwerkplaten, plafonds, plinten, meubelen, bouwindustrie en schrijnwerkerij
- Draaibare luchtuitlaat, probleemloos zijlaadsysteem, thermohandvat, zeer handzaam, instelbare diepteregeling, minimale terugslag, rubberen neus voor bescherming van het materiaal
- Geleverd in kunststofkoffer

**Bestelnr. 28039**  
Werkdruk 4,9 - 7,8 bar  
Angle-brads (26°) 20-50 mm  
Magazijn capaciteit 128 stuks  
Gewicht 1,38 kg  
Prijs excl. BTW 249 €



**PROFESSIONAL**

ANGLE-BRADS			
Bestelnr.	Lengte	Doos	Prijs
890515	20 mm	3000 pcs	7,41 €
890520	25 mm	3000 pcs	8,46 €
890525	32 mm	3000 pcs	9,87 €
890530	38 mm	2000 pcs	7,76 €
890535	45 mm	2000 pcs	8,81 €
890540	50 mm	2000 pcs	9,70 €



## NAGELPISTOLEN

### CFB-1650 BRADPISTOOL TOT 50 MM

- Bradpistool (16 Ga brads)
- Ideaal voor: afwerklaten, plaatsen van panelen, sierlijsten, deur- en raamkozijnen, plinten, glaslaten, meubelindustrie, renovatie en bouw
- Draaibare luchtuitlaat, probleemloos zijlaadsysteem, thermo handvat, zeer handzaam, instelbare diepteregeling, grote inslagkracht
- Geleverd in kunststofkoffer

**Bestelnr. 28094**  
Werkdruk 4,9 - 7,8 bar  
Mini-brads 20-50 mm  
Magazijn capaciteit 100 stuks  
Gewicht 1,40 kg  
Prijs excl. BTW 219 €



**PROFESSIONAL**

### BRADS

Bestelnr.	Lengte	Doos	Prijs
890155	20 mm	2500 pcs	8,81 €
890160	25 mm	2500 pcs	10,05 €
890165	30 mm	2500 pcs	10,58 €
890170	32 mm	2500 pcs	11,64 €
890175	38 mm	2500 pcs	14,27 €
890180	40 mm	2500 pcs	15,16 €
890185	45 mm	2500 pcs	16,58 €
890190	50 mm	2500 pcs	17,98 €

16 Ga

1,6 x 1,4

2,8 mm



### CFB-1665 BRADPISTOOL TOT 65 MM

- Bradpistool (16 Ga brads)
- Ideaal voor: afwerklaten, plaatsen van panelen, sierlijsten, deur- en raamkozijnen, plinten, glaslaten, meubelindustrie, renovatie en bouw
- Draaibare luchtuitlaat, probleemloos zijlaadsysteem, thermo handvat, zeer handzaam, instelbare diepteregeling, grote inslagkracht
- Geleverd in kunststofkoffer

**Bestelnr. 28030**  
Werkdruk 4,9 - 7,8 bar  
Mini-brads 20-64 mm  
Magazijn capaciteit 100 stuks  
Gewicht 1,50 kg  
Prijs excl. BTW 249 €



**PROFESSIONAL**

### BRADS

Bestelnr.	Lengte	Doos	Prijs
890155	20 mm	2500 pcs	8,81 €
890160	25 mm	2500 pcs	10,05 €
890165	30 mm	2500 pcs	10,58 €
890170	32 mm	2500 pcs	11,64 €
890175	38 mm	2500 pcs	14,27 €
890180	40 mm	2500 pcs	15,16 €
890185	45 mm	2500 pcs	16,58 €
890190	50 mm	2500 pcs	17,98 €
890195	57 mm	2500 pcs	21,68 €
890200	64 mm	2500 pcs	22,92 €

16 Ga

1,6 x 1,4

2,8 mm



### CFBT-1,8/50 N STAALNAGELPISTOOL

- Staalnagelpistool (15 Ga smalle kop T-nagel)
- Ideaal voor: aanbrengen van plinten, parket (grondlaag), deur- en raamkozijnen, bevestigen van afwerkbalken
- Probleemloos zijlaadsysteem, thermo handvat, zeer handzaam, grote inslagkracht
- Geleverd in kunststofkoffer

**Bestelnr. 28060**  
Werkdruk 4,9 - 7,0 bar  
Mini-brads 18-50 mm  
Magazijn capaciteit 100 stuks  
Gewicht 1,40 kg  
Prijs excl. BTW 249 €



**PROFESSIONAL**

### STAALNAGELS

Bestelnr.	Lengte	Doos	Prijs
890645	18 mm	3000 pcs	25,74 €
890650	20 mm	3000 pcs	26,79 €
890655	25 mm	3000 pcs	26,79 €
890660	30 mm	3000 pcs	29,61 €
890665	32 mm	1500 pcs	23,44 €
890670	38 mm	1500 pcs	20,98 €
890675	40 mm	1500 pcs	23,62 €
890680	45 mm	1500 pcs	24,32 €
890685	50 mm	1500 pcs	24,32 €

15 Ga

Dia. 1,83

3,1 mm



### CFTN-2,2-2,5/64 T-NAGELPISTOOL

- T-nagelpistool (14 Ga stalen T-nagels)
- Ideaal voor: bevestigen van platen op beton, werkvloeren, panlatten, planken, latten en plinten op muren, houten vloeren en terrasbouw, bevestigen van plaatmateriaal tot een dikte van ca. 25mm
- Draaibare luchtuitlaat, probleemloos zijlaadsysteem, zeer grote inslagkracht, thermo handvat, regelbaar slagsysteem
- Geleverd in kunststofkoffer

**Bestelnr. 28063**  
Werkdruk 5,6-8,4 bar  
Staalnagels 18-64 mm  
Magazijn capaciteit 80 stuks  
Gewicht 2,80 kg  
Prijs excl. BTW 359 €



**PROFESSIONAL**

### T-NAGELS

Bestelnr.	Lengte	Doos	Prijs
890690	18 mm	2000 pcs	22,92 €
890695	25 mm	2000 pcs	23,27 €
890700	32 mm	1000 pcs	17,28 €
890705	38 mm	1000 pcs	17,28 €
890710	45 mm	1000 pcs	17,45 €
890715	50 mm	1000 pcs	17,45 €
890720	57 mm	1000 pcs	17,63 €
890725	64 mm	1000 pcs	17,63 €

14 Ga

Dia. 2,2

6,4 mm



persluchttechniek

lassen en snijden

metaalbewerking

werkplaatsinrichting

handgereedschap

pomptechniek

stroomaggregaten

construction equipment

houtbewerking

cleaning equipment

## NAGELPISTOLEN

### CFRN-3145 ROOFINGNAGELPISTOOL

- Roofingnagelpistool (roofingcoilnagels)
- Ideaal voor: dakbedekking, leien, asfalt shingles, bevestigen van karton op palletten, roofing, vele plaatmaterialen tot een dikte van ca. 15mm
- Draaibare luchtuitlaat, zijlader, instelbare diepteregeling, thermo handvat, verstelbare aanslag op magazijn, handig in gebruik (ideaal evenwicht)
- Geleverd in kunststofkoffer

**Bestelnr. 28042**  
 Werkdruk 4,9 - 7,8 bar  
 Roofingnagels 19-45 mm  
 Magazijn capaciteit 120 stuks  
 Gewicht 2,50 kg  
 Prijs excl. BTW 559 €



**PROFESSIONAL**

### ROOFINGNAGELS

Bestelnr.	Lengte	Doos	Prijs
890815	19 mm	7200 pcs	71,84 €
890820	25 mm	7200 pcs	76,19 €
890825	32 mm	7200 pcs	87,44 €
890830	38 mm	7200 pcs	97,84 €
890835	45 mm	7200 pcs	109,95 €

Dia. 3,05



### CFFN-0021 STRIPNAGELPISTOOL 21°

- Stripnagelpistool (stripnagels 21°)
- Ideaal voor: houtskeletbouw, daktimmerwerk, dakspanten, houten schuttingen en balken, palletten, muurbepaling, vloer en wandconstructies, kisten, kratten
- Toplader, instelbare diepteregeling, blokeringsysteem bij leeg magazijn, grote magazijninhoud, grote inslagkracht, minimale terugslag, thermo handvat
- Geleverd in kunststofkoffer

**Bestelnr. 28054**  
 Werkdruk 4,9 - 8,3 bar  
 Stripnagels (21°) 60-90 mm  
 Magazijn capaciteit 66 stuks  
 Gewicht 3,65 kg  
 Prijs excl. BTW 549 €



**PROFESSIONAL**

### STRIPNAGELS (GLAD)

Bestelnr.	Lengte	Dia.	Doos	Prijs
890545	60 mm	2,90	5000 pcs	98,67 €
890550	64 mm	2,90	5000 pcs	103,04 €
890555	75 mm	3,10	4000 pcs	101,80 €
890560	83 mm	3,10	4000 pcs	110,79 €
890565	90 mm	3,30	4000 pcs	132,96 €

### STRIPNAGELS (MET RING)

Bestelnr.	Lengte	Dia.	Doos	Prijs
890570	64 mm	2,90	5000 pcs	109,07 €
890575	83 mm	3,10	4000 pcs	117,05 €

Dia. 2,90  
 Dia. 3,10  
 Dia. 3,30



### CFFN-0034 STRIPNAGELPISTOOL 34°

- Stripnagelpistool (stripnagels 34°)
- Ideaal voor: houtskeletbouw, daktimmerwerk, dakspanten, houten schuttingen en balken, palletten, muurbepaling, vloer en wandconstructies, kisten, kratten
- Toplader, instelbare diepteregeling, blokeringsysteem bij leeg magazijn, grote magazijninhoud, grote inslagkracht, minimale terugslag, thermo handvat
- Geleverd in kunststofkoffer

**Bestelnr. 28057**  
 Werkdruk 4,9 - 8,3 bar  
 Stripnagels (34°) 60-90 mm  
 Magazijn capaciteit 90 stuks  
 Gewicht 3,42 kg  
 Prijs excl. BTW 549 €



**PROFESSIONAL**

### STRIPNAGELS (GLAD)

Bestelnr.	Lengte	Dia.	Doos	Prijs
890605	60 mm	2,90	2500 pcs	55,39 €
890610	64 mm	2,90	2500 pcs	60,65 €
890615	75 mm	3,10	2000 pcs	56,19 €
890620	83 mm	3,10	2000 pcs	60,59 €
890625	90 mm	3,30	2000 pcs	63,73 €

### STRIPNAGELS (MET RING)

Bestelnr.	Lengte	Dia.	Doos	Prijs
890630	64 mm	2,90	2500 pcs	62,75 €
890635	75 mm	3,10	2000 pcs	59,89 €
890640	83 mm	3,10	2000 pcs	64,39 €

Dia. 2,90  
 Dia. 3,10  
 Dia. 3,30



### CFCN-565 P COILNAGELPISTOOL TOT 65 MM

- Coilnagelpistool (coilnagels 16°)
- Ideaal voor: palletten, houtskeletbouw, kisten, kratten, spouwlaten, vloeren, dakbepaling, gipsplaat, panlatten, ondervloeren, eternit, gevelbekleding, plafonds
- Draaibare luchtuitlaat, zeer handzaam, instelbare inslagdiepte, thermo handvat, dubbele vinger trekker voor verhoogd comfort en meer evenwicht
- Geleverd in kunststofkoffer

**Bestelnr. 28045**  
 Werkdruk 4,9 - 7,8 bar  
 Coilnagels (16°) 50-65 mm  
 Magazijn capaciteit 250-400 stuks  
 Gewicht 2,50 kg  
 Prijs excl. BTW 699 €



**PROFESSIONAL**

### COILNAGELS

Bestelnr.	Lengte	Dia.	Doos	Prijs
890730	50 mm	2,50	7200 pcs	105,77 €
890735	57 mm	2,50	7200 pcs	116,52 €
890740	60 mm	2,50	7200 pcs	121,20 €
890745	65 mm	2,50	7200 pcs	129,00 €

### COILNAGELS (MET RING)

Bestelnr.	Lengte	Dia.	Doos	Prijs
890780	60 mm	2,50	7200 pcs	129,00 €
890785	65 mm	2,50	7200 pcs	137,28 €

Dia. 2,5





## NAGEL- EN NIETPISTOLEN

### CFCN-790 P COILNAGELPISTOOL TOT 90 MM

- Coilnagelpistool (coilnagels 16°)
- Ideaal voor: palletten, houtskelbouw, kisten, kratten, spouwlatten, vloeren, dakbeplating, gipsplaat, panlatten, ondervloeren, eternit, gevelbekleding, plafonds
- Draaibare luchtuitlaat, erg handzame tacker, instelbare inslagdiepte, thermo handvat, dubbele vinger trekker voor verhoogd comfort en meer evenwicht
- Geleverd in kunststofkoffer

**Bestelnr. 28048**  
 Werkdruk 4,9 - 7,8 bar  
 Coilnagels (16°) 50-90 mm  
 Magazijn capaciteit 150-300 stuks  
 Gewicht 3,60 kg  
 Prijs excl. BTW 799 €



**PROFESSIONAL**

### COILNAGELS

Bestelnr.	Lengte	Dia.	Doos	Prijs
890730	50 mm	2,50	7200 pcs	105,77 €
890735	57 mm	2,50	7200 pcs	116,52 €
890740	60 mm	2,50	7200 pcs	121,20 €
890745	65 mm	2,50	7200 pcs	129,00 €
890750	65 mm	2,90	6000 pcs	98,67 €
890755	70 mm	2,90	4500 pcs	104,22 €
890760	75 mm	2,90	4500 pcs	109,77 €
890765	83 mm	3,10	4050 pcs	116,52 €
890770	85 mm	3,10	4050 pcs	118,95 €
890775	90 mm	3,10	4050 pcs	124,32 €

### COILNAGELS (MET RING)

Bestelnr.	Lengte	Dia.	Doos	Prijs
890780	60 mm	2,50	7200 pcs	129,00 €
890785	65 mm	2,50	7200 pcs	137,28 €
890790	65 mm	2,90	6000 pcs	103,52 €
890795	70 mm	2,90	4500 pcs	109,60 €
890800	75 mm	2,90	4500 pcs	115,47 €
890805	83 mm	3,10	4050 pcs	123,08 €
890810	90 mm	3,10	4050 pcs	131,60 €

Dia. 2,50  
 Dia. 2,90  
 Dia. 3,10

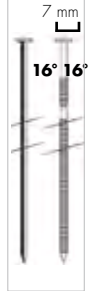

### CFS-1025 J NIETPISTOOL

- Extra licht nietpistool voor universeel gebruik (20 Ga)
- Ideaal voor: isolatie, stoffering, meubel- en vloerbekleding
- Onderlaadsysteem, thermo handvat
- Geleverd in kunststofkoffer

**Bestelnr. 28066**  
 Werkdruk 4,9 - 7,8 bar  
 Nieten 6-25 mm  
 Magazijn capaciteit 100 stuks  
 Gewicht 1,0 kg  
 Prijs excl. BTW 149 €



**PROFESSIONAL**

### NIETEN

Bestelnr.	Lengte	Doos	Prijs
890415	6 mm	5000 pcs	6,70 €
890420	8 mm	5000 pcs	7,05 €
890425	10 mm	5000 pcs	7,93 €
890430	13 mm	5000 pcs	9,70 €
890435	16 mm	5000 pcs	11,10 €
890440	19 mm	5000 pcs	12,34 €
890445	22 mm	5000 pcs	13,75 €
890450	25 mm	5000 pcs	15,16 €

20 Ga  
 1,2 x 0,6



### CFS-7116 AS NIETPISTOOL

- Compact nietpistool (71-reeks nieten)
- Keuzemogelijkheid: meervoudig of enkelvoudig schieten
- Ideaal voor: plafonds, isolatie, stofferen van meubelen, vloerbekleding, wooninrichting, meubel- en keukenindustrie
- Onderlaadsysteem, thermo handvat, zeer handzaam
- Geleverd in kunststofkoffer

**Bestelnr. 28000**  
 Werkdruk 5,0 - 7,0 bar  
 Nieten (71-reeks) 6-16 mm  
 Magazijn capaciteit 150 stuks  
 Gewicht 0,93 kg  
 Prijs excl. BTW 229 €



**PROFESSIONAL**

### NIETEN

Bestelnr.	Lengte	Doos	Prijs
890355	6 mm	10000 pcs	9,70 €
890360	8 mm	10000 pcs	11,45 €
890365	10 mm	10000 pcs	12,69 €
890370	12 mm	10000 pcs	14,11 €
890375	14 mm	10000 pcs	15,86 €
890380	16 mm	10000 pcs	17,63 €

22 Ga  
 0,75 x 0,6



### CFS-8016 NIETPISTOOL

- Compact nietpistool (80-reeks nieten)
- Keuzemogelijkheid: meervoudig - enkelvoudig schieten
- Ideaal voor: isolatie, stofferen van meubelen, vloerbekleding, meubel- en schoenindustrie, bevestigen van etiketten, leder, karton en folie
- Onderlaadsysteem, thermo handvat, zeer handzaam
- Geleverd in kunststofkoffer

**Bestelnr. 28003**  
 Werkdruk 5,0 - 7,0 bar  
 Nieten (80-reeks) 6-16 mm  
 Magazijn capaciteit 100 stuks  
 Gewicht 0,93 kg  
 Prijs excl. BTW 159 €



**PROFESSIONAL**

### NIETEN

Bestelnr.	Lengte	Doos	Prijs
890385	6 mm	10000 pcs	12,69 €
890390	8 mm	10000 pcs	14,46 €
890395	10 mm	5000 pcs	8,11 €
890400	12 mm	5000 pcs	9,17 €
890405	14 mm	5000 pcs	9,87 €
890410	16 mm	5000 pcs	10,93 €

21 Ga  
 0,95 x 0,65



persluchttechniek  
 lassen en snijden  
 metaalbewerking  
 werkplaatsinrichting  
 handgereedschap  
 pomptechniek  
 stroomaggregaten  
 construction equipment  
 houtbewerking  
 cleaning equipment

## NIETPISTOLEN

### CFS-8016 ASDM NIETPISTOOL

- Compact nietpistool (80-reeks nieten)
- Keuzemogelijkheid: meervoudig - enkelvoudig schieten
- Ideaal voor: isolatie, stofferen van meubelen, vloerbekleding, meubel- en schoenindustrie, bevestigen van etiketten, leder, karton en folie
- Onderlaadsysteem, dubbel magazijn capaciteit, thermo handvat

**Bestelnr.** 28006  
**Werkdruk** 5,0 - 7,0 bar  
**Nieten** 6-16 mm  
**Magazijn capaciteit** 200 stuks  
**Gewicht** 1,17 kg  
**Prijs excl. BTW** 299 €



Dubbele magazijn capaciteit

**PROFESSIONAL**

### NIETEN

Bestelnr.	Lengte	Doos	Prijs
890385	6 mm	10000 pcs	12,69 €
890390	8 mm	10000 pcs	14,46 €
890395	10 mm	5000 pcs	8,11 €
890400	12 mm	5000 pcs	9,17 €
890405	14 mm	5000 pcs	9,87 €
890410	16 mm	5000 pcs	10,93 €

21 Ga  
0,95 x 0,65



### CFS-9025 L NIETPISTOOL

- Nietpistool (18 Ga - 90-reeks nieten)
- Ideaal voor: deuren, kozijnen, panelen, spaanplaten, vezelplaten en alle andere te nieten platen tot een dikte van ca. 10 mm
- Draaibare luchtuitlaat, probleemloos onderlaadsysteem, thermo handvat, zeer handzaam
- Geleverd in kunststofkoffer

**Bestelnr.** 28010  
**Werkdruk** 4,9 - 7 bar  
**Nieten (90-reeks)** 13-25 mm  
**Magazijn capaciteit** 100 stuks  
**Gewicht** 1,30 kg  
**Prijs excl. BTW** 179 €



**PROFESSIONAL**

### NIETEN

Bestelnr.	Lengte	Doos	Prijs
890290	13 mm	10000 pcs	26,79 €
890295	16 mm	5000 pcs	14,99 €
890300	19 mm	5000 pcs	17,63 €
890305	22 mm	5000 pcs	19,75 €
890310	25 mm	5000 pcs	22,92 €

18 Ga  
1,25 x 1



### NIETEN IN RVS (INOX)

Bestelnr.	Lengte	Doos	Prijs
890860	16 mm	5000 pcs	58,70 €
890861	19 mm	5000 pcs	66,94 €
890862	25 mm	5000 pcs	81,74 €

### CFS-9040 L NIETPISTOOL

- Nietpistool (18 Ga - 90-reeks nieten)
- Ideaal voor: deuren, kozijnen, panelen, spaanplaten, vezelplaten en alle andere te nieten platen tot een dikte van ca. 15 mm
- Draaibare luchtuitlaat, probleemloos onderlaadsysteem, thermo handvat, zeer handzaam
- Geleverd in kunststofkoffer

**Bestelnr.** 28009  
**Werkdruk** 4,9 - 7,8 bar  
**Nieten (90-reeks)** 13-40 mm  
**Magazijn capaciteit** 100 stuks  
**Gewicht** 1,48 kg  
**Prijs excl. BTW** 239 €



**PROFESSIONAL**

### NIETEN

Bestelnr.	Lengte	Doos	Prijs
890290	13 mm	10000 pcs	26,79 €
890295	16 mm	5000 pcs	14,99 €
890300	19 mm	5000 pcs	17,63 €
890305	22 mm	5000 pcs	19,75 €
890310	25 mm	5000 pcs	22,92 €
890315	28 mm	5000 pcs	24,67 €
890320	32 mm	5000 pcs	28,21 €
890325	38 mm	5000 pcs	34,02 €
890330	40 mm	5000 pcs	35,61 €

18 Ga  
1,25 x 1



### NIETEN IN RVS (INOX)

Bestelnr.	Lengte	Doos	Prijs
890860	16 mm	5000 pcs	58,70 €
890861	19 mm	5000 pcs	66,94 €
890862	25 mm	5000 pcs	81,74 €
890863	32 mm	5000 pcs	99,81 €
890864	40 mm	5000 pcs	122,86 €

### CFS-9240 L NIETPISTOOL

- Nietpistool (18 Ga - 92-reeks nieten)
- Ideaal voor: deuren, kozijnen, panelen, spaanplaten, vezelplaten en alle andere te nieten platen tot een dikte van ca. 15 mm
- Draaibare luchtuitlaat, probleemloos onderlaadsysteem, thermo handvat, zeer handzaam
- Geleverd in kunststofkoffer

**Bestelnr.** 28012  
**Werkdruk** 4,9 - 7,8 bar  
**Nieten (92-reeks)** 28 - 40 mm  
**Magazijn capaciteit** 100 stuks  
**Gewicht** 1,48 kg  
**Prijs excl. BTW** 249 €



**PROFESSIONAL**

### NIETEN

Bestelnr.	Lengte	Doos	Prijs
890335	28 mm	5000 pcs	27,85 €
890340	32 mm	2500 pcs	15,51 €
890345	38 mm	2500 pcs	18,68 €
890350	40 mm	2500 pcs	20,27 €

18 Ga  
1,25 x 1



## NIET- EN PINPISTOLEN

### CFS-16851 HEAVY DUTY NIETPISTOOL

- Nietpistool (16 Ga)
- Ideaal voor: palletten, kisten, plaatmaterialen, panlatten, vloeren, gyproc, meubelindustrie
- Bovenlaadsysteem, gemakkelijk ontstoppingsysteem, draaibare luchtuitlaat, grote inslagkracht, grote magazijninhoud, thermo handvat
- Geleverd in kunststofkoffer

**Bestelnr. 28015**  
Werkdruk 4,9 - 7,8 bar  
Nieten 25 - 50 mm  
Magazijn capaciteit 150 stuks  
Gewicht 2,20 kg  
Prijs excl. BTW 499 €



**PROFESSIONAL**

### NIETEN

Bestelnr.	Lengte	Doos	Prijs
890455	25 mm	20000 pcs	161,29 €
890460	28 mm	20000 pcs	174,51 €
890465	32 mm	20000 pcs	190,39 €
890470	35 mm	20000 pcs	209,77 €
890475	38 mm	20000 pcs	218,58 €
890480	40 mm	20000 pcs	235,34 €
890485	45 mm	10000 pcs	126,92 €
890490	50 mm	10000 pcs	135,73 €

16 Ga  
1,6 x 1,4

10,6 mm



### CFS-2640 HEAVY DUTY NIETPISTOOL

- Nietpistool (16 Ga)
- Ideaal voor: vloerisolatie, asfalt shingles, kisten, dakbedekking, bevestiging van karton op hout en het bevestigen van zware folie
- Bovenlaadsysteem, gemakkelijk ontstoppingsysteem, draaibare luchtuitlaat, grote inslagkracht, regelbare inslagdiepte, grote magazijninhoud, thermo handvat
- Geleverd in kunststofkoffer

**Bestelnr. 28018**  
Werkdruk 5,6 - 7,8 bar  
Nieten 19 - 38 mm  
Magazijn capaciteit 80 stuks  
Gewicht 2,60 kg  
Prijs excl. BTW 499 €



**PROFESSIONAL**

### NIETEN

Bestelnr.	Lengte	Doos	Prijs
890495	19 mm	20000 pcs	176,28 €
890500	25 mm	16000 pcs	163,94 €
890505	32 mm	16000 pcs	195,68 €
890510	38 mm	12000 pcs	170,99 €

16 Ga  
1,6 x 1,4

26,4 mm



### CFP-2345 PINPISTOOL

- Pinpistool (23 Ga pins)
- Ideaal voor: lijstwerk, decoratiewerk, ornamenten, hoekverbindingen, sierprofielen, fineerwerk en parket, ...
- Probleemloos zijlaadsysteem, instelbare diepteregeling, luchtuitlaat aan achterzijde, ideale balans met comfortabel thermo handvat, rubberen neus voor bescherming van het materiaal, handige eindstop
- Geleverd in kunststofkoffer

**Bestelnr. 28024**  
Werkdruk 4,9 - 7,0 bar  
Pins 12 - 45 mm  
Magazijn capaciteit 200 stuks  
Gewicht 1,15 kg  
Prijs excl. BTW 259 €



**PROFESSIONAL**

### PINS

Bestelnr.	Lengte	Doos	Prijs
890205	12 mm	10000 pcs	8,28 €
890210	15 mm	10000 pcs	9,17 €
890215	18 mm	10000 pcs	10,22 €
890220	20 mm	10000 pcs	11,64 €
890225	22 mm	10000 pcs	12,17 €
890230	25 mm	10000 pcs	13,04 €
890235	30 mm	10000 pcs	14,63 €
890240	35 mm	10000 pcs	16,58 €
890245	40 mm	10000 pcs	18,16 €
890250	45 mm	10000 pcs	20,80 €

23 Ga  
Dia. 0,64



### CFP-2145 PINPISTOOL

- Pinpistool (21 Ga pins)
- Ideaal voor: lijstwerk, decoratiewerk, ornamenten, hoekverbindingen, sierprofielen, fineerwerk en parket, ...
- Probleemloos zijlaadsysteem, instelbare diepteregeling, luchtuitlaat aan achterzijde, ideale balans met comfortabel thermo handvat, rubberen neus voor bescherming van het materiaal, handige eindstop
- Geleverd in kunststofkoffer

**Bestelnr. 28021**  
Werkdruk 4,2 - 7,0 bar  
Pins 15 - 45 mm  
Magazijn capaciteit 100 stuks  
Gewicht 1,15 kg  
Prijs excl. BTW 269 €



**PROFESSIONAL**

### PINS

Bestelnr.	Lengte	Doos	Prijs
890255	15 mm	10000 pcs	9,87 €
890260	20 mm	10000 pcs	12,87 €
890265	25 mm	10000 pcs	15,34 €
890270	30 mm	10000 pcs	18,68 €
890275	35 mm	10000 pcs	20,98 €
890280	40 mm	10000 pcs	23,97 €
890285	45 mm	10000 pcs	27,50 €

21 Ga  
Dia. 0,84



## PERSLUCHTSLANGEN

- Compleet met universele koppelingen en knikveren

- Max. werkdruk 10 bar
- Polyamide
- Inclusief koppelingen

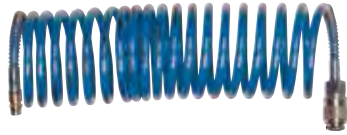

### PROFESSIONAL

#### SPIRAALSLANGEN IN POLYAMIDE

Bestelnr.	Lengte	Dia. slang	Prijs excl. BTW
25204	5 m	8x6 mm	13,90 €
25205	7,5 m	8x6 mm	17,90 €
25206	10 m	8x6 mm	21,90 €

- Geleverd zonder koppelingen
- Uitgang 2 x 1/4" (buitendraad)
- Hoogwaardige Polyurethaan (PU) spiraalslang
- Deze slang gaat zelfs bij dubbelknikken niet stuk
- Werktemperatuur (-20°C / +70°C)

- Max. werkdruk 10 bar
- PU-slang
- Aansluiting 2 x 1/4" buitendraad



### PROFESSIONAL

#### SPIRAALSLANGEN IN POLYURETHAAN

Bestelnr.	Lengte	Dia. slang	Prijs excl. BTW
28138	4 m	8 x 5 mm	14,90 €
28140	8 m	10 x 6,5 mm	18,90 €
28145	8 m	12 x 8 mm	23,90 €

- Kwalitatieve rubberen slang
- Compleet met hoogwaardige universele koppelingen
- Blijft in alle omstandigheden zeer soepel
- Werktemperatuur (-20°C / +70°C)

- Max. werkdruk 10 bar
- Rubberen slang
- Inclusief koppelingen



### PROFESSIONAL

#### RUBBER SLANG

Bestelnr.	Lengte	Dia. slang	Prijs excl. BTW
25210	10 m	12x6 mm	23,90 €
25215	15 m	12x6 mm	29,90 €
25220	20 m	12x6 mm	35,90 €

- Hoogwaardige Polyurethaan (PU) slang
- Met draaikoppeling, knikbeveiliging en universele koppelingen
- Zeer licht, flexibel en duurzaam
- Werktemperatuur (-20°C / +70°C)

- Max. werkdruk 15 bar
- PU-slang
- Inclusief koppelingen



### PROFESSIONAL

#### PU-SLANG

Bestelnr.	Lengte	Dia. slang	Prijs excl. BTW
25290	10 m	12 x 8 mm	29,90 €
25291	15 m	12 x 8 mm	37,90 €
25292	20 m	12 x 8 mm	43,90 €

- Geleverd zonder koppelingen
- Uitgang 2 x 3/8" (buitendraad)
- Hoogwaardige Polyurethaan (PU) slang
- Zeer licht, flexibel en duurzaam
- Werktemperatuur (-20°C / +70°C)

- Dia. slang: 16x11 mm
- Max. werkdruk 15 bar
- PU-slang



### PROFESSIONAL

#### PU-SLANG GROOT DEBIET

Bestelnr.	Lengte	Dia. slang	Prijs excl. BTW
25294	10 m	16 x 11 mm	49,90 €

- Geleverd zonder koppelingen
- Hoogwaardige Polyurethaan(PU) slang op rol
- Zeer licht, flexibel en duurzaam
- Werktemperatuur (-20°C / +70°C)

- Max. werkdruk 15 bar
- PU-slang



### PROFESSIONAL

#### PU-SLANG OP ROL

Bestelnr.	Lengte	Dia. slang	Prijs excl. BTW
25295	50 m	12x8 mm	89 €
25297	50 m	16x11 mm	159 €

## VEERBALANCERS

- Max. lengte van de staaldraad: 1600 mm
- Met instelbare gewichtscapaciteit

- Staaldraad



### PROFESSIONAL

#### VEERBALANCER MET STAALDRAAD

Bestelnr.	28806	28808	28810
Gewichtscapaciteit	0,4-1 kg	1-2 kg	2-3 kg
Prijs excl. BTW	55 €	59 €	65 €

- Max. lengte van de luchtslang: 1350 mm (8x6 mm)
- Met instelbare gewichtscapaciteit

- Persluucht
- Aansluiting: 2x1/4" buitendraad



### PROFESSIONAL

#### VEERBALANCER MET PERSLUCHTSLANG

Bestelnr.	28800	28802	28804
Gewichtscapaciteit	0,4-0,8 kg	0,75-1,5 kg	1,2-2,5 kg
Prijs excl. BTW	139 €	145 €	159 €



## HASPELS VOOR PERSLUCHT

- Slanghaspel op voet (360° draaibaar)
- Hoogwaardige Polyurethaan (PU) slang
- Standaard met draaikoppeling en knikbeveiliging
- Aansluiting: 2 x 1/4" buitendraad
- Werktemperatuur (-20°C / +70°C)

### PROFESSIONAL

#### SLANGHASPEL 30 M

Bestelnr.	Lengte	Dia. slang	Prijs excl. BTW
25222	30 m	12 x 8 mm	79 €

- Zelfoprollend
- Hoogwaardige Polyurethaan (PU) slang
- Standaard met draaikoppeling en knikbeveiliging
- Aansluiting: 2 x 1/4" buitendraad
- Werktemperatuur (-20°C / +70°C)

### PROFESSIONAL

#### SLANGHASPEL AUTO 30 M

Bestelnr.	Lengte	Dia. slang	Prijs excl. BTW
25225	30 m	12 x 8 mm	125 €



- Max. werkdruk 15 bar
- PU-slang
- 30 meter



- Zelfoprollend
- Max. werkdruk 15 bar
- PU-slang
- 30 meter



## MUURHASPELS VOOR PERSLUCHT

- Hoogwaardige Polyurethaan (PU) slang in metalen behuizing
- Draaibare wandbevestigingsbeugel
- Zelfoprollend met blokkering
- Aansluiting: 2 x 1/4" buitendraad
- Werktemperatuur (-20°C / +70°C)

### PROFESSIONAL

#### MUURHASPEL 10 M IN METALEN BEHUIZING

Bestelnr.	Lengte	Dia. slang	Prijs excl. BTW
25223	10 m	12 x 8 mm	129 €



- Max. werkdruk 15 bar
- PU-slang
- 10 meter

- Hoogwaardige Polyurethaan (PU) slang in metalen behuizing
- Draaibare wandbevestigingsbeugel
- Zelfoprollend met blokkering
- Aansluiting: 2 x 1/4" buitendraad
- Werktemperatuur (-20°C / +70°C)

### PROFESSIONAL

#### MUURHASPEL 12 M IN METALEN BEHUIZING

Bestelnr.	Lengte	Dia. slang	Prijs excl. BTW
25226	12 m	12 x 8 mm	139 €



- Max. werkdruk 15 bar
- PU-slang
- 12 meter

- Hoogwaardige Polyurethaan (PU) slang in metalen behuizing
- Draaibare wandbevestigingsbeugel
- Zelfoprollend met blokkering
- Aansluiting: 2 x 1/4" buitendraad
- Werktemperatuur (-20°C / +70°C)

### PROFESSIONAL

#### MUURHASPEL 15 M IN METALEN BEHUIZING

Bestelnr.	Lengte	Dia. slang	Prijs excl. BTW
25227	15 m	12 x 8 mm	149 €



- Max. werkdruk 15 bar
- PU-slang
- 15 meter

**MUURHASPELS VOOR PERSLUCHT**

- Max.werkdruk 10 bar
- Perslucht slang in PU
- Ø binnen: 6 mm
- 6 meter



- Mini-muurhaspel in slagvaste ABS uitvoering
- Draaibare wandbevestigingsmodule
- Zelfoprollend met blokkering

**PROFESSIONAL**

ROLL MINOR AIR	
Bestelnr.	26176
Perslucht slang in PU	6m - Ø binnen: 6 mm
Werkdruk max.	10 bar
Afmetingen	230x200x150 mm
Gewicht	1,2 kg
Prijs excl. BTW	79 €

- Max.werkdruk 10 bar
- Perslucht slang in PU
- Ø binnen: 8 mm
- 9 meter

**OPTIONEEL**

**SLOWMOTION**

Bestelnr. 26164  
Prijs excl. BTW 39 €

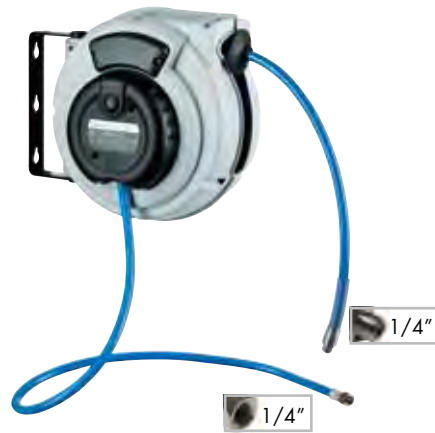

- Muurhaspel in slagvaste ABS uitvoering
- Draaibare wandbevestigingsmodule
- Zelfoprollend met blokkering
- Ook geschikt voor water max. 40°C

**PROFESSIONAL**

ROLL MASTER PLUS AIR	
Bestelnr.	26187
Perslucht slang in PU	9m - Ø binnen: 8 mm
Werkdruk max.	10 bar
Afmetingen	290x290x205 mm
Gewicht	3,4 kg
Prijs excl. BTW	125 €

- Max.werkdruk 15 bar
- Perslucht slang in PU
- Ø binnen: 8 mm
- 12 meter



- Muurhaspel in slagvaste ABS uitvoering
- Draaibare wandbevestigingsmodule
- Zelfoprollend met blokkering
- Ook geschikt voor water max. 40°C

**PROFESSIONAL**

ROLL COMPACT AIR	
Bestelnr.	26175
Perslucht slang in PU	12m - Ø binnen: 8 mm
Werkdruk max.	15 bar
Afmetingen	360x330x210 mm
Gewicht	4,1 kg
Prijs excl. BTW	139 €

- Max.werkdruk 15 bar
- Perslucht slang in PU
- Ø binnen: 8 mm
- 15 meter

**OPTIONEEL**

**SLOWMOTION**

Bestelnr. 26166  
Prijs excl. BTW 39 €



- Muurhaspel in slagvaste ABS uitvoering
- Draaibare wandbevestigingsmodule
- Zelfoprollend met blokkering
- Ook geschikt voor water max. 40°C

**PROFESSIONAL**

ROLL MAJOR PLUS AIR - 8 MM	
Bestelnr.	26179
Perslucht slang in PU	15m - Ø binnen: 8 mm
Werkdruk max.	15 bar
Afmetingen	420x390x230 mm
Gewicht	5,1 kg
Prijs excl. BTW	155 €

persluchttechniek  
lassen en snijden  
metaalbewerking  
werkplaatsinrichting  
handgereedschap  
pomptechniek  
stroomaggregaten  
construction equipment  
houtbewerking  
cleaning equipment

**MUURHASPELS VOOR PERSLUCHT**

- Muurhaspel in slagvaste ABS uitvoering
- Draaibare wandbevestigingsmodule
- Zelfprollend met blokkering
- Ook geschikt voor water max. 40°C

**PROFESSIONAL**

**ROLL MAJOR PLUS AIR - 10 MM**

Bestelnr.	26186
Persluchtslang in PU	14+1m - Ø binnen: 10 mm
Werkdruk max.	15 bar
Afmetingen	430x390x230 mm
Gewicht	5,6 kg
Prijs excl. BTW	199 €



- Max.werkdruk 15 bar
- Persluchtslang in PU
- Ø binnen: 10 mm
- 15 meter



- Muurhaspel in slagvaste ABS uitvoering
- Draaibare wandbevestigingsmodule
- Zelfprollend met blokkering
- Ook geschikt voor water max. 40°C

**PROFESSIONAL**

**ROLL MEGA AIR**

Bestelnr.	26159
Persluchtslang in PU	20m - Ø binnen: 10 mm
Werkdruk max.	15 bar
Afmetingen	500x435x235 mm
Gewicht	8,3 kg
Prijs excl. BTW	259 €



- Max.werkdruk 15 bar
- Persluchtslang in PU
- Ø binnen: 10 mm
- 20 meter

- Open muurhaspel in slagvaste ABS uitvoering
- Draaibare wandbevestigingsmodule
- Zelfprollend met blokkering
- Ook geschikt voor water max. 40°C

**INDUSTRIAL**

**ROLL PROFI OPEN AIR**

Bestelnr.	26157
Persluchtslang in rubber	16+2m - Ø binnen: 10 mm
Werkdruk max.	20 bar
Afmetingen	530x470x250 mm
Gewicht	13,5 kg
Prijs excl. BTW	349 €



- Max.werkdruk 20 bar
- Rubberen persluchtslang
- Ø binnen: 10 mm
- 18 meter



Opstelling:  
■ Wand ■ Plafond ■ Vloer

- Open muurhaspel in slagvaste ABS uitvoering
- Draaibare wandbevestigingsmodule
- Zelfprollend met blokkering
- Ook geschikt voor water max. 40°C

**INDUSTRIAL**

**ROLL BIG PROFI OPEN AIR**

Bestelnr.	26158
Persluchtslang in rubber	24+1m - Ø binnen: 13 mm
Werkdruk max.	20 bar
Afmetingen	530x470x350 mm
Gewicht	17,5 kg
Prijs excl. BTW	449 €

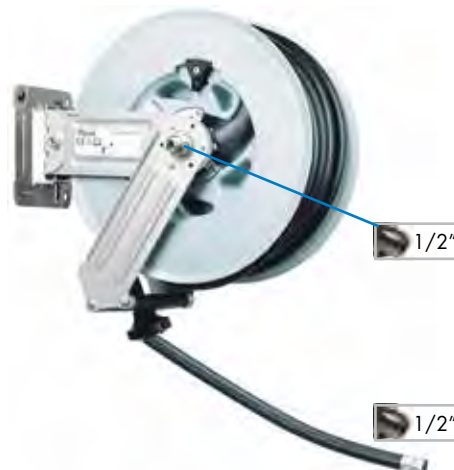

- Max.werkdruk 20 bar
- Rubberen persluchtslang
- Ø binnen: 13 mm
- 25 meter



Opstelling:  
■ Wand ■ Plafond ■ Vloer

persluchttechniek  
lassen en snijden  
metaalbewerking  
werkplaatsinrichting  
handgereedschap  
pomptechniek  
stroomaggregaten  
construction equipment  
houtbewerking  
cleaning equipment

## MUURHASPELS MET ELEKTRISCHE KABEL

- Elektrische kabel
- 1-230 V
- 6 meter
- 1,5 mm<sup>2</sup>



- Muurhaspel in slagvaste ABS uitvoering
- Draaibare wandbevestigingsmodule
- Zelfprollend met blokkering

### PROFESSIONAL

ROLL MINOR 230 V - 1,5 MM <sup>2</sup>	
Bestelnr.	26170
Kabel	5+1 m (HO5VV-F)
Dia. kabel	1,5 mm <sup>2</sup>
Thermische beveiliging	ja
Output afgerold	2000 W
Output opgerold	800 W
Afmetingen	230x200x150 mm
Gewicht	2 kg
Prijs excl. BTW	99 €

- Elektrische kabel
- 1-230 V
- 10 meter
- 1,5 mm<sup>2</sup>



- Muurhaspel in slagvaste ABS uitvoering
- Draaibare wandbevestigingsmodule
- Zelfprollend met blokkering

### PROFESSIONAL

ROLL CLASSIC PLUS 230 V - 1,5 MM <sup>2</sup>	
Bestelnr.	26180
Kabel	10m (HO5VV-F)
Dia. kabel	1,5 mm <sup>2</sup>
Thermische beveiliging	ja
Output afgerold	2000 W
Output opgerold	800 W
Afmetingen	280x280x190 mm
Gewicht	3,8 kg
Prijs excl. BTW	125 €

- Elektrische kabel
- 1-230 V
- 15 meter
- 1,5 mm<sup>2</sup>



- Muurhaspel in slagvaste ABS uitvoering
- Draaibare wandbevestigingsmodule
- Zelfprollend met blokkering

### PROFESSIONAL

ROLL MASTER PLUS 230 V - 1,5 MM <sup>2</sup>	
Bestelnr.	26178
Kabel	15m (HO5VV-F)
Dia. kabel	1,5 mm <sup>2</sup>
Thermische beveiliging	ja
Output afgerold	2000 W
Output opgerold	800 W
Afmetingen	290x290x205 mm
Gewicht	4,5 kg
Prijs excl. BTW	139 €

- Elektrische kabel
- 1-230 V
- 18 meter
- 1,5 mm<sup>2</sup>



- Muurhaspel in slagvaste ABS uitvoering
- Draaibare wandbevestigingsmodule
- Zelfprollend met blokkering

### PROFESSIONAL

ROLL COMPACT 230 V - 1,5 MM <sup>2</sup>	
Bestelnr.	26172
Kabel	18m (HO5VV-F)
Dia. kabel	1,5 mm <sup>2</sup>
Thermische beveiliging	ja
Output afgerold	2000 W
Output opgerold	800 W
Afmetingen	350x330x210 mm
Gewicht	5,6 kg
Prijs excl. BTW	165 €



## MUURHASPELS MET ELEKTRISCHE KABEL

- Muurhaspel in slagvaste ABS uitvoering
- Draaibare wandbevestigingsmodule
- Zelfoprollend met blokkering

### PROFESSIONAL

#### ROLL MASTER PLUS 230 V - 2,5 mm<sup>2</sup>

Bestelnr.	26160
Kabel	10m (HO7RNF rubber)
Dia. kabel	2,5 mm <sup>2</sup>
Thermische beveiliging	ja
Output afgerold	3500 W
Output opgerold	1600 W
Afmetingen	290x290x205 mm
Gewicht	5 kg
Prijs excl. BTW	159 €



- Elektrische kabel
- 1-230 V
- 10 meter
- 2,5 mm<sup>2</sup>



- Muurhaspel in slagvaste ABS uitvoering
- Draaibare wandbevestigingsmodule
- Zelfoprollend met blokkering

### PROFESSIONAL

#### ROLL COMPACT 230 V - 2,5 mm<sup>2</sup>

Bestelnr.	26162
Kabel	15m (HO7RNF rubber)
Dia. kabel	2,5 mm <sup>2</sup>
Thermische beveiliging	ja
Output afgerold	3500 W
Output opgerold	1600 W
Afmetingen	350x330x210 mm
Gewicht	6,6 kg
Prijs excl. BTW	229 €



- Elektrische kabel
- 1-230 V
- 15 meter
- 2,5 mm<sup>2</sup>

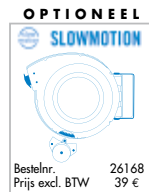

- Muurhaspel in slagvaste ABS uitvoering
- Draaibare wandbevestigingsmodule
- Zelfoprollend met blokkering

### PROFESSIONAL

#### ROLL MAJOR PLUS 230 V - 2,5 MM<sup>2</sup>

Bestelnr. (1-230 V)	26181
Kabel	20m (HO7RNF rubber)
Dia. kabel	2,5 mm <sup>2</sup>
Thermische beveiliging	ja
Output afgerold	3500 W
Output opgerold	1600 W
Afmetingen	420x390x230 mm
Gewicht	8,6 kg
Prijs excl. BTW	339 €



- Elektrische kabel
- 1-230 V
- 20 meter
- 2,5 mm<sup>2</sup>



- Muurhaspel in slagvaste ABS uitvoering
- Draaibare wandbevestigingsmodule
- Zelfoprollend met blokkering

### PROFESSIONAL

#### ROLL COMPACT 3-400 V - 1,5 MM<sup>2</sup>

Bestelnr. (3-400 V)	26174
Kabel	10m (HO5VV-F)
Dia. kabel	1,5 mm <sup>2</sup>
Thermische beveiliging	ja
Output afgerold	3000 W
Output opgerold	1000 W
Afmetingen	350x330x250 mm
Gewicht	5,2 kg
Prijs excl. BTW	229 €



- Elektrische kabel
- 3-400 V
- 10 meter
- 1,5 mm<sup>2</sup>

persluchttechniek

lassen en snijden

metaalbewerking

werkplaatsinrichting

handgereedschap

pomptechniek

stroomaggregaten

construction equipment

houtbewerking

cleaning equipment

## MUURHASPEL MET LICHTVOORZIENING

- Lite-light 24 V
- 1-230 V
- 15 meter

Lite-Light 24 V



- Muurhaspel in slagvaste ABS uitvoering
- Draaibare wandbevestigingsmodule
- Zelfprollend met blokkering

### PROFESSIONAL

#### ROLLAMP LITE-LIGHT

Bestelnr. (1-230 V)	26184
Kabel	15m (HO5VV-F)
Dia. kabel	2x1 mm <sup>2</sup>
Output	24 V
Thermische beveiliging	ja
Vermogen lamp	11 W/2G7
Afmetingen	415x240x280 mm
Gewicht	4,4 kg
Prijs excl. BTW	239 €

## MUURHASPELS VOOR WATER

- Voor water
- Slang dia. 12 mm
- 20 meter



- Muurhaspel in slagvaste ABS uitvoering
- Met geïntegreerde draaghendel zodoende gemakkelijk op te bergen in winterse perioden
- Met koppelingen en sproeimond
- Draaibare wandbevestigingsmodule
- Zelfprollend met blokkering
- Geschikt voor water tot max. 40°C

### PROFESSIONAL

#### ROLL MAXI EVO

Bestelnr.	26185
Slang	20m - Ø binnen: 12 mm
Afmetingen	280x560x480 mm
Gewicht	9 kg
Prijs excl. BTW	169 €

## SLOW MOTION



- Slowmotion systeem die de slang traag, zonder schokken oprolt
- Verhoogd de veiligheid wanneer men de slang plots loslaat

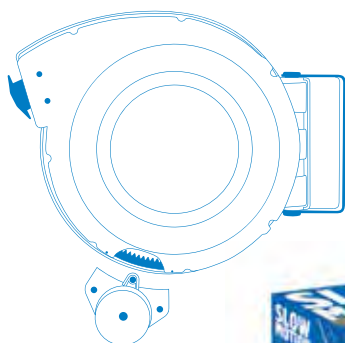

#### Voor types:

- 26187
- 26178
- 26160

#### Voor types:

- 26179
- 26181
- 26186

#### Voor types:

- 26172
- 26162



Bestelnr. 26164  
Prijs excl. BTW 39 €



Bestelnr. 26166  
Prijs excl. BTW 39 €



Bestelnr. 26168  
Prijs excl. BTW 39 €

**MUURHASPELS VOOR WATER - VET - OLIE**

- Open muurhaspel in slagvaste ABS uitvoering
- Draaibare wandbevestigingsmodule
- Zelfoprollend met blokkering
- Geschikt voor water max. 150°C

**INDUSTRIAL**

**ROLL PROFI OPEN - WATER**

Bestelnr.	26156
Persluchtslang in rubber	15m - Ø binnen: 10 mm
Werkdruk max.	200 bar
Afmetingen	530x470x250 mm
Gewicht	16,5 kg
Prijs excl. BTW	429 €



Opstelling:  
Wand Plafond Vloer



- Water
- Max.werkdruk 200 bar
- Ø binnen: 10 mm
- 15 meter



**WATER**

- Open muurhaspel in slagvaste ABS uitvoering
- Draaibare wandbevestigingsmodule
- Zelfoprollend met blokkering
- Max. 40°C

**INDUSTRIAL**

**ROLL PROFI OPEN - VET**

Bestelnr.	26152
Persluchtslang in rubber	15m - Ø binnen: 6 mm
Werkdruk max.	400 bar
Afmetingen	530x470x250 mm
Gewicht	14,5 kg
Prijs excl. BTW	429 €



Opstelling:  
Wand Plafond Vloer



- Vet
- Max.werkdruk 400 bar
- Ø binnen: 6 mm
- 15 meter



**VET**

- Open muurhaspel in slagvaste ABS uitvoering
- Draaibare wandbevestigingsmodule
- Zelfoprollend met blokkering
- Max. 40°C

**INDUSTRIAL**

**ROLL PROFI OPEN - OLIE**

Bestelnr.	26153
Persluchtslang in rubber	15m - Ø binnen: 10 mm
Werkdruk max.	60 bar
Afmetingen	530x470x250 mm
Gewicht	16,5 kg
Prijs excl. BTW	429 €



Opstelling:  
Wand Plafond Vloer



- Olief
- Max.werkdruk 60 bar
- Ø binnen: 10 mm
- 15 meter



**OLIE**

persluchttechniek

lassen en snijden

metaalbewerking

werkplaatsinrichting

handgereedschap

pomptechniek

stroomaggregaten

construction equipment

houtbewerking

cleaning equipment

## PERSLUCHTKOPPELINGEN - VERPAKT PER 10 STUKS

persluchttechniek

lassen en snijden

metaalbewerking

werkplaatsinrichting

handgereedschap

pomptechniek

stroomaggregaten

construction equipment

houtbewerking

cleaning equipment



STEEKNIPPEL BUITENDRAAD 1/4"	
Bestelnr.	28516
Prijs (per 10) excl. BTW	11 €



STEEKNIPPEL BUITENDRAAD 3/8"	
Bestelnr.	28518
Prijs (per 10) excl. BTW	11 €



STEEKNIPPEL BINNENDRAAD 1/4"	
Bestelnr.	28520
Prijs (per 10) excl. BTW	11 €



STEEKNIPPEL MET SLANGPILAAAR 6 MM	
Bestelnr.	28524
Prijs (per 10) excl. BTW	11 €



STEEKNIPPEL MET SLANGPILAAAR 8 MM	
Bestelnr.	28522
Prijs (per 10) excl. BTW	11 €



STEEKNIPPEL MET SLANGPILAAAR 10 MM	
Bestelnr.	28523
Prijs (per 10) excl. BTW	11 €



SLANGPILAAAR 6 MM BUITENDRAAD 1/4"	
Bestelnr.	28526
Prijs (per 10) excl. BTW	11 €



SLANGPILAAAR 8 MM BUITENDRAAD 1/4"	
Bestelnr.	28528
Prijs (per 10) excl. BTW	11 €



SLANGPILAAAR 8 MM BUITENDRAAD 3/8"	
Bestelnr.	28530
Prijs (per 10) excl. BTW	11 €



SLANGPILAAAR 10 MM BUITENDRAAD 3/8"	
Bestelnr.	28529
Prijs (per 10) excl. BTW	11 €



DUBBELE SLANGPILAAAR 8X8 MM	
Bestelnr.	28536
Prijs (per 10) excl. BTW	11 €



DUBBELE SLANGPILAAAR 10X10 MM	
Bestelnr.	28537
Prijs (per 10) excl. BTW	11 €



PERSLUCHTVERDELER 3X3/8" BINNENDRAAD	
Bestelnr.	28500
Prijs (per 10) excl. BTW	33 €



DUBBELNIPPEL 1/4" - 1/4"	
Bestelnr.	28532
Prijs (per 10) excl. BTW	15 €

### DUBBELNIPPEL 3/8" - 3/8"

Bestelnr.	28533
Prijs (per 10) excl. BTW	15 €



### DUBBELNIPPEL 1/2" - 1/2"

Bestelnr.	28534
Prijs (per 10) excl. BTW	15 €



### VERLOOPSTUK 1/8" - 1/4" BUITENDRAAD

Bestelnr.	28538
Prijs (per 10) excl. BTW	15 €



### VERLOOPSTUK 1/4" - 3/8" BUITENDRAAD

Bestelnr.	28540
Prijs (per 10) excl. BTW	15 €



### VERLOOPSTUK 3/8" - 1/2" BUITENDRAAD

Bestelnr.	28542
Prijs (per 10) excl. BTW	15 €



### REDUCEERSTUK 3/8" BINNEN - 1/4" BUITEN

Bestelnr.	28544
Prijs (per 10) excl. BTW	20 €



### REDUCEERSTUK 1/2" BINNEN - 3/8" BUITEN

Bestelnr.	28546
Prijs (per 10) excl. BTW	20 €



### REDUCEERSTUK 1/2" BINNEN - 1/4" BUITEN

Bestelnr.	28548
Prijs (per 10) excl. BTW	20 €



### UNIVERS. SNELKOPPELING 1/4" BUITEN

Bestelnr.	28508
Prijs (per 10) excl. BTW	40 €



### UNIVERS. SNELKOPPELING 3/8" BUITEN

Bestelnr.	28510
Prijs (per 10) excl. BTW	40 €



### UNIVERS. SNELKOPPELING 1/2" BUITEN

Bestelnr.	28512
Prijs (per 10) excl. BTW	40 €



### UNIVERS. SNELKOPPELING 1/4" BINNEN

Bestelnr.	28504
Prijs (per 10) excl. BTW	40 €



### UNIVERS. SNELKOPPELING 3/8" BINNEN

Bestelnr.	28506
Prijs (per 10) excl. BTW	40 €



### UNIVERS. SNELKOPPELING MET SLANGPILAAAR

Bestelnr.	28514	28515
Slangpilaar	8mm	10mm
Prijs (per 10) excl. BTW	40 €	40 €



### PERSLUCHTVERDELER 3/8" BINNENDRAAD

Bestelnr.	28502
Prijs (per stuk) excl. BTW	15 €





**PERSLUCHTKOPPELINGEN - PER STUK**

Veiligheidskoppeling



**INDUSTRIAL**

- Kwalitatieve universele veiligheidskoppelingen (max. 20 bar)
- Drukloos loskoppelen van perslucht machines

**UNIVERSELE VEILIGHEIDSKOPPELING MET 1/4" BUITENDRAAD**

Bestelnr. 28115  
Prijs excl. BTW 18 €

Veiligheidskoppeling

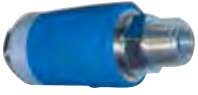

**INDUSTRIAL**

- Kwalitatieve universele veiligheidskoppelingen (max. 20 bar)
- Drukloos loskoppelen van perslucht machines

**UNIVERSELE VEILIGHEIDSKOPPELING MET 3/8" BUITENDRAAD**

Bestelnr. 28120  
Prijs excl. BTW 18 €

Veiligheidskoppeling



**INDUSTRIAL**

- Kwalitatieve universele veiligheidskoppelingen (max. 20 bar)
- Drukloos loskoppelen van perslucht machines

**UNIVERSELE VEILIGHEIDSKOPPELING MET 1/2" BUITENDRAAD**

Bestelnr. 28132  
Prijs excl. BTW 18 €

Veiligheidskoppeling



**INDUSTRIAL**

- Kwalitatieve universele veiligheidskoppelingen (max. 20 bar)
- Drukloos loskoppelen van perslucht machines

**UNIVERSELE VEILIGHEIDSKOPPELING MET 1/4" BINNENDRAAD**

Bestelnr. 28125  
Prijs excl. BTW 18 €

Veiligheidskoppeling



**INDUSTRIAL**

- Kwalitatieve universele veiligheidskoppelingen (max. 20 bar)
- Drukloos loskoppelen van perslucht machines

**UNIVERSELE VEILIGHEIDSKOPPELING MET 3/8" BINNENDRAAD**

Bestelnr. 28130  
Prijs excl. BTW 18 €

Veiligheidskoppeling



**INDUSTRIAL**

- Kwalitatieve universele veiligheidskoppelingen (max. 20 bar)
- Drukloos loskoppelen van perslucht machines

**UNIVERSELE VEILIGHEIDSKOPPELING MET SLANGPILAAR 8 MM**

Bestelnr. 28135  
Prijs excl. BTW 18 €

Veiligheidskoppeling



**INDUSTRIAL**

- Kwalitatieve universele veiligheidskoppelingen (max. 20 bar)
- Drukloos loskoppelen van perslucht machines

**UNIVERSELE VEILIGHEIDSKOPPELING MET SLANGPILAAR 10 MM**

Bestelnr. 28137  
Prijs excl. BTW 18 €

Veiligheidskoppeling



**INDUSTRIAL**

- Kwalitatieve universele veiligheidskoppelingen (max. 20 bar)
- Drukloos loskoppelen van perslucht machines

**PERSLUCHTVERDELER 3/8" BINNENDRAAD**

Bestelnr. 28503  
Prijs excl. BTW 39 €

**INDUSTRIAL**

- Kwalitatieve hoogstaande industriële koppelingen
- Ideaal voor hoog luchtdebiet (tot 5000 l/min.)
- Niet compatibel met universele snelkoppelingen

**INDUSTRIËLE SNELKOPPELING VOOR HOOG DEBIET MET 3/8" BUITENDRAAD**

Bestelnr. 28560  
Prijs excl. BTW 16 €

Magnum



**INDUSTRIAL**

- Kwalitatieve hoogstaande industriële koppelingen
- Ideaal voor hoog luchtdebiet (tot 5000 l/min.)
- Niet compatibel met universele snelkoppelingen

**INDUSTRIËLE SNELKOPPELING VOOR HOOG DEBIET MET 1/2" BUITENDRAAD**

Bestelnr. 28562  
Prijs excl. BTW 16 €

Magnum



**INDUSTRIAL**

- Kwalitatieve hoogstaande industriële koppelingen
- Ideaal voor hoog luchtdebiet (tot 5000 l/min.)
- Niet compatibel met universele snelkoppelingen

**INDUSTRIËLE SNELKOPPELING VOOR HOOG DEBIET MET 3/8" BINNENDRAAD**

Bestelnr. 28566  
Prijs excl. BTW 16 €

Magnum



**INDUSTRIAL**

- Kwalitatieve hoogstaande industriële koppelingen
- Ideaal voor hoog luchtdebiet (tot 5000 l/min.)
- Niet compatibel met universele snelkoppelingen

**INDUSTRIËLE SNELKOPPELING VOOR HOOG DEBIET MET 1/2" BINNENDRAAD**

Bestelnr. 28568  
Prijs excl. BTW 16 €

Magnum



**INDUSTRIAL**

- Kwalitatieve hoogstaande industriële koppelingen
- Ideaal voor hoog luchtdebiet (tot 5000 l/min.)
- Niet compatibel met universele snelkoppelingen

**INDUSTRIËLE SNELKOPPELING VOOR HOOG DEBIET MET 9 MM SLANGPILAAR**

Bestelnr. 28570  
Prijs excl. BTW 16 €

Magnum



**INDUSTRIAL**

- Kwalitatieve hoogstaande industriële koppelingen
- Ideaal voor hoog luchtdebiet (tot 5000 l/min.)
- Niet compatibel met universele snelkoppelingen

**INDUSTRIËLE SNELKOPPELING VOOR HOOG DEBIET MET 13 MM SLANGPILAAR**

Bestelnr. 28572  
Prijs excl. BTW 16 €

Magnum



**INDUSTRIAL**

- Kwalitatieve hoogstaande industriële koppelingen
- Ideaal voor hoog luchtdebiet (tot 5000 l/min.)
- Niet compatibel met universele snelkoppelingen

**PERSLUCHTVERDELER 3/8" BINNENDRAAD**

Bestelnr. 28575  
Prijs excl. BTW 35 €

Magnum



persluchttechniek

lassen en snijden

metaalbewerking

werkplaatsinrichting

handgereedschap

pomptechniek

stroomaggregaten

construction equipment

houtbewerking

cleaning equipment

**PERSLUCHTKOPPELINGEN EN TOEBEHOREN**

persluchttechniek  
lassen en snijden  
metaalbewerking  
werkplaatsinrichting  
handgereedschap  
pomptechniek  
stroomaggregaten  
construction equipment  
houtbewerking  
cleaning equipment

Magnum



**INDUSTRIAL**

- Kwalitatieve hoogstaande industriële koppelingen
- Niet compatibel met universele koppelingen

**STEEKNIPPEL VOOR HOOG DEBIET MET 3/8" BUITENDRAAD**

Bestelnr. 28574  
Prijs excl. BTW (per stuk) 4 €

Magnum



**INDUSTRIAL**

- Kwalitatieve hoogstaande industriële koppelingen
- Niet compatibel met universele koppelingen

**STEEKNIPPEL VOOR HOOG DEBIET MET 1/2" BUITENDRAAD**

Bestelnr. 28576  
Prijs excl. BTW (per stuk) 4 €

Magnum



**INDUSTRIAL**

- Kwalitatieve hoogstaande industriële koppelingen
- Niet compatibel met universele koppelingen

**STEEKNIPPEL VOOR HOOG DEBIET MET 3/8" BINNENDRAAD**

Bestelnr. 28578  
Prijs excl. BTW (per stuk) 4 €

Magnum



**INDUSTRIAL**

- Kwalitatieve hoogstaande industriële koppelingen
- Niet compatibel met universele koppelingen

**STEEKNIPPEL VOOR HOOG DEBIET MET 1/2" BINNENDRAAD**

Bestelnr. 28580  
Prijs excl. BTW (per stuk) 4 €

Magnum



**INDUSTRIAL**

- Kwalitatieve hoogstaande industriële koppelingen
- Niet compatibel met universele koppelingen

**STEEKNIPPEL VOOR HOOG DEBIET MET SLANGPILAAR 9 MM**

Bestelnr. 28582  
Prijs excl. BTW (per stuk) 4 €

Magnum



**INDUSTRIAL**

- Kwalitatieve hoogstaande industriële koppelingen
- Niet compatibel met universele koppelingen

**STEEKNIPPEL VOOR HOOG DEBIET MET SLANGPILAAR 13 MM**

Bestelnr. 28584  
Prijs excl. BTW (per stuk) 4 €



**SLANGKLEMMEN  
MIN. 11 MM - MAX. 13 MM**

Bestelnr. 25321  
Prijs excl. BTW (per 10 stuks) 4 €



**SLANGKLEMMEN  
MIN. 13 MM - MAX. 15 MM**

Bestelnr. 25322  
Prijs excl. BTW (per 10 stuks) 4 €



**SLANGKLEMMEN  
MIN. 15 MM - MAX. 18 MM**

Bestelnr. 25323  
Prijs excl. BTW (per 10 stuks) 4 €



**AFSLUITKRAAN VOOR PERSLUCHT - BINNENDRAAD**

Bestelnr.	25326	25327	25328
Binnendraad	1/4"	3/8"	1/2"
Prijs excl. BTW	7,50 €	7,50 €	7,50 €

**OLIE VOOR COMPRESSOREN  
1 LITER**

Bestelnr. 25231  
Prijs excl. BTW 5,90 €



**OLIE VOOR COMPRESSOREN  
5 LITER**

Bestelnr. 25232  
Prijs excl. BTW 23,90 €



**OLIE VOOR SCHROEFCOMPRESSOREN  
5 LITER**

Bestelnr. 25233  
Prijs excl. BTW 33,90 €



**OLIE VOOR PERSLUCHTMACHINES  
1 LITER**

Bestelnr. 28900  
Prijs excl. BTW 9,90 €



**LEIDINGSOLIENEVELAAR  
1/4"**

Bestelnr. 25673  
Prijs excl. BTW 6,90 €



**WATERAFLAATVENTIEL**

Bestelnr.	25735	25730
Buitendraad	1/4"	3/8"
Prijs excl. BTW	2 €	2 €



**DRUKSCHAKELAAR 1-230 V  
1 UITGANG 1/4"**

Bestelnr. 25510  
Prijs excl. BTW 19 €



**DRUKSCHAKELAAR 1-230 V  
4 UITGANGEN 1/4"**

Bestelnr. 25500  
Prijs excl. BTW 19 €



**DRUKSCHAKELAAR 3-400 V  
4 UITGANGEN 1/4" (6-6,3 AMP)**

Bestelnr. 25518  
Prijs excl. BTW 69 €



**DRUKSCHAKELAAR 3-400 V  
4 UITGANGEN 1/4" (6,3-10 AMP)**

Bestelnr. 25511  
Prijs excl. BTW 69 €



**DRUKSCHAKELAAR 3-400 V  
4 UITGANGEN 1/4" (13-18 AMP)**

Bestelnr. 25512  
Prijs excl. BTW 69 €



**DRUKSCHAKELAAR 3-400 V  
4 UITGANGEN 1/4" (17-23 AMP)**

Bestelnr. 25514  
Prijs excl. BTW 69 €



## PERSLUCHTKOPPELINGEN EN TOEBEHOREN

### TERUGSLAGKLEP 3/8" M BICONE 12

Bestelnr.	20232
Prijs excl. BTW	10,90 €

### TERUGSLAGKLEP 1/2" M BICONE 10

Bestelnr.	25530
Prijs excl. BTW	14,90 €

### TERUGSLAGKLEP 1/2" M - 3/4" M BICONE 15

Bestelnr. 1/2" M	25680	19,90 €
Bestelnr. 3/4" M	25721	24,90 €

### TERUGSLAGKLEP 1" M BICONE 18

Bestelnr.	25720
Prijs excl. BTW	29,90 €

### VEILIGHEIDSVENTIEL 8 BAR 1/4" M

Bestelnr.	25560
Prijs excl. BTW	8,90 €

### VEILIGHEIDSVENTIEL 10 BAR 1/4" M

Bestelnr.	20268
Prijs excl. BTW	8,90 €

### VEILIGHEIDSVENTIEL 11 BAR 3/8" M

Bestelnr.	25710
Prijs excl. BTW	8,90 €

### VEILIGHEIDSVENTIEL 15 BAR 3/8" M

Bestelnr.	25711
Prijs excl. BTW	8,90 €

### RILSAN DARM (TUSSEN PRESSIOSTAAT EN TERUGSLAGKLEP) PER METER

Bestelnr.	25863
Prijs excl. BTW	5,90 €

### VERSTERKTE FLEXIBELEPERSLUCHT-DRUKLEIDING 3/8" F - 3/8" F

Bestelnr.	20240	20241
Lengte	300 mm	400 mm
Prijs excl. BTW	39 €	39 €

### VERSTERKTE FLEXIBELE PERSLUCHT-DRUKLEIDING 1/2" F - 1/2" M 500MM

Bestelnr.	28650
Prijs excl. BTW	39 €

### VERSTERKTE FLEXIBELEPERSLUCHT-DRUKLEIDING 3/4" F - 3/4" F 1000MM

Bestelnr.	28652
Prijs excl. BTW	69 €

### LUCHTFILTER M16 x 1,5 (CM 235)

Bestelnr.	28677
Prijs excl. BTW	11,50 €

### LUCHTFILTER 3/8" M (CM 285/335)

Bestelnr.	25611
Prijs excl. BTW	9,90 €

### LUCHTFILTER (CM 310)

Bestelnr.	28676
Prijs excl. BTW	11,90 €

### LUCHTFILTER 1/2" M (CM 401/402/503)

Bestelnr.	26084
Prijs excl. BTW	17,90 €

### LUCHTFILTER (CM 400/450/550)

Bestelnr.	25600
Prijs excl. BTW	10,90 €

### LUCHTFILTER K17 (ROND)

Bestelnr.	25790
Prijs excl. BTW	16,90 €

### LUCHTFILTER K25/K28/K30/K50

Bestelnr.	25474
Prijs excl. BTW	29,90 €

### LUCHTFILTER ROND K30/K50

Bestelnr.	27317
Prijs excl. BTW	29,90 €

### STOP

Bestelnr.	25342	25343
Buitendraad	1/4"	3/8"
Prijs excl. BTW	1,50 €	1,50 €

### HULPSTARTKLEP (CM 301/401/503)

Bestelnr.	26021
Prijs excl. BTW	9,90 €

### HULPSTARTKLEP (montage op terugslagklep)

Bestelnr.	26020
Prijs excl. BTW	26,90 €

### BOCHT 90° 1/4" F - 1/4" F

Bestelnr.	25348
Prijs excl. BTW	2 €

### BOCHT 90° 1/4" F - 1/4" M

Bestelnr.	25347
Prijs excl. BTW	2 €

### BOCHT 90° 3/8" M - 3/8" M

Bestelnr.	25346
Prijs excl. BTW	3,50 €

### T-STUK 1/4" F-1/4" F-1/4" F

Bestelnr.	28549
Prijs excl. BTW	2,90 €

### T-STUK 3/8" F-3/8" F-3/8" F

Bestelnr.	28550
Prijs excl. BTW	4,90 €

### GUMMI VOETJES

Bestelnr. M6	25357
Prijs excl. BTW	1,90 €
Bestelnr. M8	25867
Prijs excl. BTW	2,90 €
Bestelnr. M10 Ø50	28681
Prijs excl. BTW	5,90 €

### WIELEN VOOR COMPRESSOREN

Bestelnr. Ø 120 mm x 12	26003
Prijs excl. BTW	2,90 €
Bestelnr. Ø 120 mm x 15	26011
Prijs excl. BTW	7,90 €
Bestelnr. Ø 120 mm x 10	26002
Prijs excl. BTW	6,90 €
Bestelnr. Ø 150 mm x 15	26001
Prijs excl. BTW	7,90 €
Bestelnr. Ø 175 mm x 15	26006
Prijs excl. BTW	9,90 €
Bestelnr. Ø 250 mm x 20	25509
Prijs excl. BTW	15,90 €
Bestelnr. Ø 260 mm x 20 (luchtband)	26004
Prijs excl. BTW	29,90 €



persluchttechniek

lassen en snijden

metaalbewerking

werkplaatsinrichting

handgereedschap

pomptechniek



stroomaggregaten

construction equipment



houtbewerking

cleaning equipment



## MANOMETERS

	<p>■ Dia. 40 mm</p> <p><b>MANOMETER MET 1/8" AXIALE AANSLUITING - MAX. 12 BAR</b></p> <table border="1"> <tr><td>Bestelnr.</td><td>25520</td></tr> <tr><td>Prijs excl. BTW</td><td>7,90 €</td></tr> </table>	Bestelnr.	25520	Prijs excl. BTW	7,90 €				
	Bestelnr.	25520							
Prijs excl. BTW	7,90 €								
<p>■ Dia. 50 mm</p> <p><b>MANOMETER MET 1/4" AXIALE AANSLUITING - MAX. 12 BAR</b></p> <table border="1"> <tr><td>Bestelnr.</td><td>25521</td></tr> <tr><td>Prijs excl. BTW</td><td>9,90 €</td></tr> </table>	Bestelnr.	25521	Prijs excl. BTW	9,90 €					
Bestelnr.	25521								
Prijs excl. BTW	9,90 €								
<p>■ Dia. 63 mm</p> <p><b>GEIJKTE MANOMETER MET 1/4" AXIALE AANSLUITING - MAX. 10 BAR</b></p> <table border="1"> <tr><td>Bestelnr.</td><td>25525</td></tr> <tr><td>Prijs excl. BTW</td><td>15,90 €</td></tr> </table>	Bestelnr.	25525	Prijs excl. BTW	15,90 €	<p>■ Dia. 63 mm</p> <p><b>GEIJKTE MANOMETER MET 1/4" RADIALE AANSLUITING - MAX. 10 BAR</b></p> <table border="1"> <tr><td>Bestelnr.</td><td>25527</td></tr> <tr><td>Prijs excl. BTW</td><td>15,90 €</td></tr> </table>	Bestelnr.	25527	Prijs excl. BTW	15,90 €
Bestelnr.	25525								
Prijs excl. BTW	15,90 €								
Bestelnr.	25527								
Prijs excl. BTW	15,90 €								

## PERSLUCHTKITS

	<ul style="list-style-type: none"> <li>1 x Blaaspistool kort</li> <li>1 x Bandspanningsmeter</li> <li>1 x Spiraalslang met koppelingen</li> <li>1 x Adaptieset voor bandenblazer</li> </ul>	<p><b>ECOLINE</b></p> <p><b>4-DELIGE STARTERSKIT</b></p> <table border="1"> <tr><td>Bestelnr.</td><td>28551</td></tr> <tr><td>Prijs excl. BTW</td><td>11,90 €</td></tr> </table>	Bestelnr.	28551	Prijs excl. BTW	11,90 €
	Bestelnr.		28551			
Prijs excl. BTW	11,90 €					
	<ul style="list-style-type: none"> <li>1 x Blaaspistool kort</li> <li>1 x Waspistool met onderbeker</li> <li>1 x Verfpistool met onderbeker</li> <li>1 x Bandspanningsmeter</li> <li>1 x Spiraalslang met koppelingen</li> </ul>	<p><b>ECOLINE</b></p> <p><b>5-DELIGE NYCA-KIT - NYLON-CARBON</b></p> <table border="1"> <tr><td>Bestelnr.</td><td>28619</td></tr> <tr><td>Prijs excl. BTW</td><td>34,90 €</td></tr> </table>	Bestelnr.	28619	Prijs excl. BTW	34,90 €
	Bestelnr.		28619			
Prijs excl. BTW	34,90 €					
	<ul style="list-style-type: none"> <li>1 x Blaaspistool kort</li> <li>1 x Waspistool met onderbeker</li> <li>1 x Verfpistool met onderbeker</li> <li>1 x Bandspanningsmeter</li> <li>1 x Spiraalslang met koppelingen</li> </ul>	<p><b>PROFESSIONAL</b></p> <p><b>5-DELIGE PERSLUCHTKIT - METAAL</b></p> <table border="1"> <tr><td>Bestelnr.</td><td>28620</td></tr> <tr><td>Prijs excl. BTW</td><td>44,90 €</td></tr> </table>	Bestelnr.	28620	Prijs excl. BTW	44,90 €
	Bestelnr.		28620			
Prijs excl. BTW	44,90 €					

## DRUKREGELAARS

<p>■ 1/4"</p> <p>■ Voor montage op compressor</p>		<p><b>PROFESSIONAL</b></p> <p><b>DRUKREGELAAR MET UNIV. SNELKOPPELING</b></p> <table border="1"> <tr><td>Bestelnr.</td><td>25676</td></tr> <tr><td>Max. druk</td><td>12 bar</td></tr> <tr><td>Max. debiet</td><td>1700 l/min.</td></tr> <tr><td>Aansluiting</td><td>1/4" binnendraad</td></tr> <tr><td>Prijs excl. BTW</td><td>15,90 €</td></tr> </table>	Bestelnr.	25676	Max. druk	12 bar	Max. debiet	1700 l/min.	Aansluiting	1/4" binnendraad	Prijs excl. BTW	15,90 €
Bestelnr.			25676									
Max. druk	12 bar											
Max. debiet	1700 l/min.											
Aansluiting	1/4" binnendraad											
Prijs excl. BTW	15,90 €											
<p>■ 3/8"</p> <p>■ Voor montage op ketel van compressor</p>		<p><b>PROFESSIONAL</b></p> <p><b>DRUKREGELAAR MET UNIV. SNELKOPPELINGEN</b></p> <table border="1"> <tr><td>Bestelnr.</td><td>25670</td></tr> <tr><td>Max. druk</td><td>12 bar</td></tr> <tr><td>Max. debiet</td><td>1800 l/min.</td></tr> <tr><td>Aansluiting</td><td>3/8" buitendraad</td></tr> <tr><td>Prijs excl. BTW</td><td>23,90 €</td></tr> </table>	Bestelnr.	25670	Max. druk	12 bar	Max. debiet	1800 l/min.	Aansluiting	3/8" buitendraad	Prijs excl. BTW	23,90 €
Bestelnr.			25670									
Max. druk	12 bar											
Max. debiet	1800 l/min.											
Aansluiting	3/8" buitendraad											
Prijs excl. BTW	23,90 €											
<p>■ 1/2"</p> <p>■ Voor montage op ketel van compressor vanaf 270 liter</p>		<p><b>PROFESSIONAL</b></p> <p><b>DRUKREGELAAR MET UNIV. SNELKOPPELINGEN</b></p> <table border="1"> <tr><td>Bestelnr.</td><td>25672</td></tr> <tr><td>Max. druk</td><td>12 bar</td></tr> <tr><td>Max. debiet</td><td>1800 l/min.</td></tr> <tr><td>Aansluiting</td><td>1/2" buitendraad</td></tr> <tr><td>Prijs excl. BTW</td><td>33,90 €</td></tr> </table>	Bestelnr.	25672	Max. druk	12 bar	Max. debiet	1800 l/min.	Aansluiting	1/2" buitendraad	Prijs excl. BTW	33,90 €
Bestelnr.			25672									
Max. druk	12 bar											
Max. debiet	1800 l/min.											
Aansluiting	1/2" buitendraad											
Prijs excl. BTW	33,90 €											



**DRUKREGELAARS**

**PROFESSIONAL**

**DRUKREGELAAR MET 1/4" BINNENDRAAD**

Bestelnr.	28708
Max. ingangsdruk	12 bar
Regelbare druk	0-10 bar
Debiet max.	1700 l/min. (bij 6 bar)
Prijs excl. BTW	21,90 €

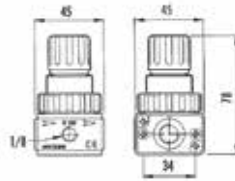

1 1/4"

**INDUSTRIAL**

**DRUKREGELAAR MET 1/2" BINNENDRAAD**

Bestelnr.	28709
Max. ingangsdruk	14 bar
Regelbare druk	0-12 bar
Debiet max.	5000 l/min. (bij 6 bar)
Prijs excl. BTW	32,90 €

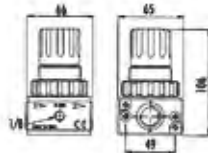

1 1/2"

**INDUSTRIAL**

**DRUKREGELAAR MET 1" BINNENDRAAD**

Bestelnr.	28711
Max. ingangsdruk	16 bar
Regelbare druk	0-12 bar
Debiet max.	6000 l/min. (bij 6 bar)
Prijs excl. BTW	79,90 €

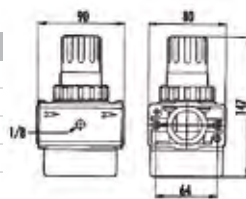

1"

**PROFESSIONAL**

**WATERAFSCHEIDINGSFILTER 1/4" BINNENDRAAD**

Bestelnr.	28720
Max. ingangsdruk	12 bar
Regelbare druk	0-10 bar
Debiet max.	1700 l/min. (bij 6 bar)
Filtercapaciteit	10 micron
Prijs excl. BTW	25,90 €

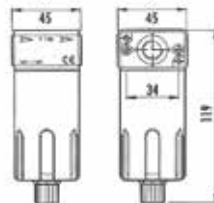

1 1/4"

**INDUSTRIAL**

**WATERAFSCHEIDINGSFILTER 1/2" BINNENDRAAD**

Bestelnr.	28722
Max. ingangsdruk	14 bar
Regelbare druk	0-12 bar
Debiet max.	5000 l/min. (bij 6 bar)
Filtercapaciteit	10 micron
Prijs excl. BTW	36,90 €

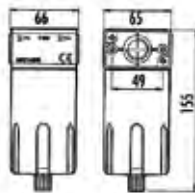

1 1/2"

**INDUSTRIAL**

**WATERAFSCHEIDINGSFILTER 1" BINNENDRAAD**

Bestelnr.	28724
Max. ingangsdruk	16 bar
Regelbare druk	0-12 bar
Debiet max.	6000 l/min. (bij 6 bar)
Filtercapaciteit	10 micron
Prijs excl. BTW	89,90 €

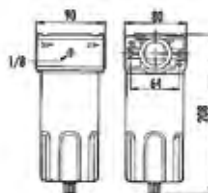

1"

persluchttechniek  
lassen en snijden  
metaalbewerking  
werkplaatinschijning  
handgereedschap  
pomptechniek  
stroomaggregaten  
construction equipment  
houtbewerking  
cleaning equipment

**DRUKREGELAARS**

1 1/4"

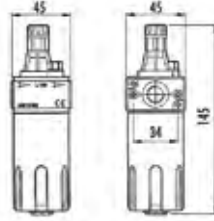

**PROFESSIONAL**

**OLIENEVELAAR 1/4" BINNENDRAAD**

Bestelnr.	28710
Max. ingangsdruk	12 bar
Regelbare druk	0-10 bar
Debiet max.	1700 l/min. (bij 6 bar)
Prijs excl. BTW	25,90 €

1 1/2"

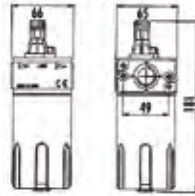

**INDUSTRIAL**

**OLIENEVELAAR 1/2" BINNENDRAAD**

Bestelnr.	28712
Max. ingangsdruk	14 bar
Regelbare druk	0-12 bar
Debiet max.	5000 l/min. (bij 6 bar)
Prijs excl. BTW	34,90 €

1"

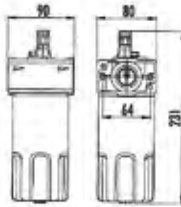

**INDUSTRIAL**

**OLIENEVELAAR 1" BINNENDRAAD**

Bestelnr.	28714
Max. ingangsdruk	16 bar
Regelbare druk	0-12 bar
Debiet max.	6000 l/min. (bij 6 bar)
Prijs excl. BTW	85,90 €

1 1/4"

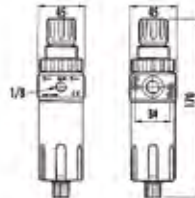

**PROFESSIONAL**

**DRUKREGELAAR MET WATERAFSCHEIDER 1/4" BINNENDRAAD**

Bestelnr.	28704
Max. ingangsdruk	12 bar
Regelbare druk	0-10 bar
Debiet max.	1700 l/min. (bij 6 bar)
Filtercapaciteit	10 micron
Prijs excl. BTW	35,90 €

1 1/2"

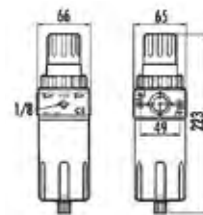

**INDUSTRIAL**

**DRUKREGELAAR MET WATERAFSCHEIDER 1/2" BINNENDRAAD**

Bestelnr.	28706
Max. ingangsdruk	14 bar
Regelbare druk	0-12 bar
Debiet max.	5000 l/min. (bij 6 bar)
Filtercapaciteit	10 micron
Prijs excl. BTW	47,90 €

1"

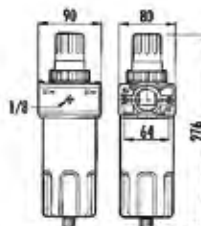

**INDUSTRIAL**

**DRUKREGELAAR MET WATERAFSCHEIDER 1" BINNENDRAAD**

Bestelnr.	28703
Max. ingangsdruk	16 bar
Regelbare druk	0-12 bar
Debiet max.	6000 l/min. (bij 6 bar)
Filtercapaciteit	10 micron
Prijs excl. BTW	119,00 €

## DRUKREGELAARS

### PROFESSIONAL

#### DRUKREGELAAR MET WATERAFSCHEIDER EN OLIENEVELAAR 1/4" BINNENDRAAD

Bestelnr.	28700
Max. ingangsdruk	12 bar
Regelbare druk	0-10 bar
Debiet max.	1700 l/min. (bij 6 bar)
Filtercapaciteit	10 micron
Prijs excl. BTW	59,00 €

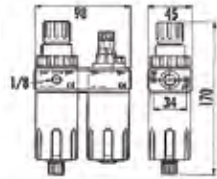

1 1/4"

### INDUSTRIAL

#### DRUKREGELAAR MET WATERAFSCHEIDER EN OLIENEVELAAR 1/2" BINNENDRAAD

Bestelnr.	28702
Max. ingangsdruk	14 bar
Regelbare druk	0-12 bar
Debiet max.	5000 l/min. (bij 6 bar)
Filtercapaciteit	10 micron
Prijs excl. BTW	85,00 €

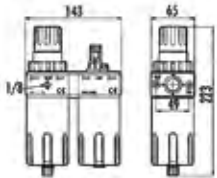

1 1/2"

### INDUSTRIAL

#### DRUKREGELAAR MET WATERAFSCHEIDER EN OLIENEVELAAR 1" BINNENDRAAD

Bestelnr.	28701
Max. ingangsdruk	16 bar
Regelbare druk	0-12 bar
Debiet max.	6000 l/min. (bij 6 bar)
Filtercapaciteit	10 micron
Prijs excl. BTW	209,00 €

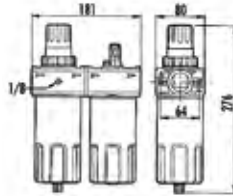

1"

### PROFESSIONAL

#### CONDITIEEREGROEP 1/4" BINNENDRAAD

Bestelnr.	28730
Max. ingangsdruk	12 bar
Regelbare druk	0-10 bar
Debiet max.	1700 l/min. (bij 6 bar)
Filtercapaciteit	10 micron
Prijs excl. BTW	74,90 €

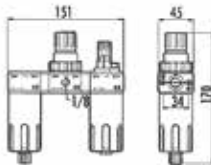

1 1/4"

### INDUSTRIAL

#### CONDITIEEREGROEP 1/2" BINNENDRAAD

Bestelnr.	28732
Max. ingangsdruk	14 bar
Regelbare druk	0-12 bar
Debiet max.	5000 l/min. (bij 6 bar)
Filtercapaciteit	10 micron
Prijs excl. BTW	109,00 €

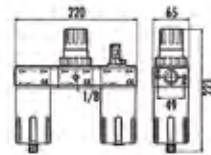

1 1/2"

### INDUSTRIAL

#### CONDITIEEREGROEP 1" BINNENDRAAD

Bestelnr.	28734
Max. ingangsdruk	16 bar
Regelbare druk	0-12 bar
Debiet max.	6000 l/min. (bij 6 bar)
Filtercapaciteit	10 micron
Prijs excl. BTW	269,00 €

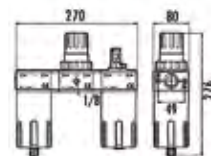

1"

persluchttechniek  
lassen en snijden  
metaalbewerking  
werkplaatinrichting  
handgereedschap  
pomptechniek  
stroomaggregaten  
construction equipment  
houtbewerking  
cleaning equipment

**BANDENSPANNINGSMETERS**

- Controleren en vullen van banden
- Manometer: dia. 63mm
- Vulslang: 36 cm
- Tot max. 12 bar



**ECOLINE**

**BANDENSPANNINGSMETER**

Bestelnr. 28600  
Prijs excl. BTW 15,90 €

- Controleren en vullen van banden
- Manometer: dia. 63mm
- Vulslang: 36 cm
- Met verlenging
- Tot max. 12 bar



**ECOLINE**

**BANDENSPANNINGSMETER VOOR VRACHTWAGEN**

Bestelnr. 28603  
Prijs excl. BTW 21,90 €

- Robuuste, geijkte profi bandenpomp
- Controleren en vullen van banden
- Geijkte manometer dia. 80mm (CEE N°86/217)
- Vulslang: 1 m
- Druk afleesbaar per 0,1 bar
- Tot max. 10 bar



**PROFESSIONAL**

**PROFESIONNELE GEIJKTE BANDENSPANNINGSMETER**

Bestelnr. 28602  
Prijs excl. BTW 59 €

- Robuuste, geijkte profi vrachtwagenbandenpomp
- Controleren en vullen van banden
- Geijkte manometer dia. 80mm (CEE N°86/217)
- Vulslang: 1 m
- Druk afleesbaar per 0,1 bar
- Verlenging met handvat
- Tot max. 10 bar



**PROFESSIONAL**

**PROFESIONNELE GEIJKTE BANDENSPANNINGSMETER VOOR VRACHTWAGENS**

Bestelnr. 28101  
Prijs excl. BTW 59 €

- Precieze, digitale weergave van de druk
- Dankzij de achtergrondverlichting perfect bruikbaar in het donker
- Weergave van druk in Bwar/PSI/Kg/KPa
- Inclusief 2 batterijen van 1,5V
- Tot max. 12 bar



**PROFESSIONAL**

**BANDENSPANNINGSMETER DIGITAAL**

Bestelnr. 28605  
Prijs excl. BTW 59 €

- Robuuste profi bandenpomp met digitale uitlezing
- Dankzij de achtergrondverlichting perfect bruikbaar in het donker
- Weergave van druk in Bar/PSI/Kg/KPa
- Inclusief 2 batterijen van 1,5V
- Tot max. 12 bar



**PROFESSIONAL**

**BANDENSPANNINGSMETER DIGITAAL**

Bestelnr. 28601  
Prijs excl. BTW 109 €



**BANDENPOMPNIPPEL**

Bestelnr. 28599  
Prijs excl. BTW 2,50 €



**3-DELIGE ADAPTIESET -BAL-BOOT-BAND**

Bestelnr. 28604  
Prijs excl. BTW 6,50 €



**NIPPEL VOOR BANDSPANNINGSMETER VOOR VRACHTWAGENS**

Bestelnr. 28595  
Prijs excl. BTW 6,50 €



**PERSLUCHTPISTOLEN**

Max. luchtverbruik bij 6 bar: 200 l/min.

**ECOLINE**

**BLAASPISTOOL MET KORTE BEK**

Bestelnr. 28606  
Prijs excl. BTW 4,90 €



Max. luchtverbruik bij 6 bar: 200 l/min.

**ECOLINE**

**BLAASPISTOOL MET LANGE BEK**

Bestelnr. 28608  
Prijs excl. BTW 5,90 €



- Professioneel blaaspistool
- Traploos instellen van de perslucht
- Max. luchtverbruik bij 6 bar: 270 l/min.
- Met "Silencer" (geluid wordt 30% gereduceerd)

**PROFESSIONAL**

**BLAASPISTOOL MET SILENCER**

Bestelnr. 28611  
Prijs excl. BTW 11,90 €

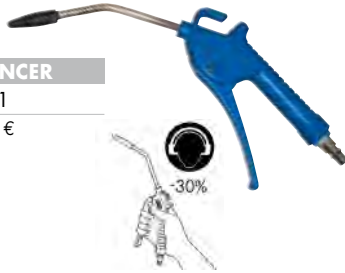

- Professioneel blaaspistool
- Traploos instellen van de perslucht
- Max. luchtverbruik bij 6 bar: 270 l/min.
- Grotere luchthoeveelheid dankzij het mondstuk: luchtuitlaat 600 l/min.

**PROFESSIONAL**

**BLAASPISTOOL MET VENTURI MONDSTUK**

Bestelnr. 28615  
Prijs excl. BTW 14,90 €



- Professioneel blaaspistool
- Traploos instellen van de perslucht
- Max. luchtverbruik bij 6 bar: 270 l/min.
- Met "Silencer" (geluid wordt 30% gereduceerd)

**PROFESSIONAL**

**BLAASPISTOOL MET SILENCER 300 MM**

Bestelnr. 28742  
Prijs excl. BTW 14,90 €



**PROFESSIONAL**

**BLAASPISTOOL MET SILENCER 500 MM**

Bestelnr. 28744  
Prijs excl. BTW 17,90 €



**PROFESSIONAL**

**BLAASPISTOOL MET SILENCER 800 MM**

Bestelnr. 28746  
Prijs excl. BTW 24,90 €



**PROFESSIONAL**

**KIT VOOR VRACHTWAGENS**

Bestelnr. 28748  
Prijs excl. BTW 29,90 €



**Kit bestaande uit:**

- Professioneel blaaspistool
- Traploos instellen van de perslucht
- Max.luchtverbruik bij 6 bar: 270l/min.
- Silencer (geluid wordt 30% gereduceerd)
- Verlengstuk (15 cm)
- Beschermkap
- Venturi mondstuk

**PROFESSIONAL**

**EXPO BLAASPISTOOL PRO + KIT**

Bestelnr.	28749	28736
Aantal	per stuk	per 15 stuks
Prijs excl. BTW	19,90 €	290 €



persluchttechniek

lassen en snijden

metaalbewerking

werkplaatsinrichting

handgereedschap

pomptechniek

stroomaggregaten

construction equipment

houtbewerking

cleaning equipment

PERSLUCHT- EN VERFSPIJTPISTOLEN

- Geschikt voor alle soorten vloeistoffen



**PROFESSIONAL**

REINIGINGSPISTOOL MET ONDERBEKER 1L

Bestelnr. 28614  
Prijs excl. BTW 18,90 €

- Ideaal voor het reinigen
- Traploze regeling van de lucht- en waterhoeveelheid



**PROFESSIONAL**

REINIGINGSPISTOOL MET GARDENAKOPPELING

Bestelnr. 28607  
Prijs excl. BTW 15,90 €

- Inclusief 2m aanzuigslang
- Luchtverbruik: 250-300 l/min.
- Werkdruk: 6-8 bar



**PROFESSIONAL**

ZANDSTRAALPISTOOL MET AANZUIGDARM

Bestelnr. 28617  
Prijs excl. BTW 18,90 €

VERVANGSPROEIER

Bestelnr. 28618  
Prijs excl. BTW 3,90 €



- Luchtverbruik: 250-300 l/min.
- Werkdruk: 6-8 bar
- Onderbeker: 1000 ml



**PROFESSIONAL**

ZANDSTRAALPISTOOL MET ONDERBEKER

Bestelnr. 28616  
Prijs excl. BTW 18,90 €

VERVANGSPROEIER

Bestelnr. 28618  
Prijs excl. BTW 3,90 €



- Handige zandstraalkit met groot reservoir
- Ketel: 10 l
- Slang: 5 m
- Gewicht: 2,5 kg
- Sproeier: 5 mm
- Straalgrit van 0,4 tot 0,8 mm
- Luchtverbruik: 250 - 300 l/min.



**PROFESSIONAL**

ZANDSTRAALKIT

Bestelnr. 28622  
Prijs excl. BTW 79 €

VERVANGSPROEIER

Bestelnr. 28627  
Prijs excl. BTW 4,90 €

**PROFESSIONAL**

POLYURETHAAN SPIJTPISTOOL VOOR PU SCHUIM

Bestelnr. 28623  
Prijs excl. BTW 34,50 €



- Budgetvriendelijk verfspuitpistool
- Werkdruk: 4-5 bar
- Luchtverbruik: 100 - 200 l/min.
- Standaard sproeier: 1,5 mm
- Instelbaar voor rond- en vlakstraal



■ Onderbeker 1000 ml

**ECOLINE**

VERFSPIJTPISTOOL MET ONDERBEKER

Bestelnr. 28624  
Prijs excl. BTW 29,90 €

- Budgetvriendelijk verfspuitpistool
- Werkdruk: 4-5 bar
- Luchtverbruik: 100 - 200 l/min.
- Standaard sproeier: 1,5 mm
- Instelbaar voor rond- en vlakstraal

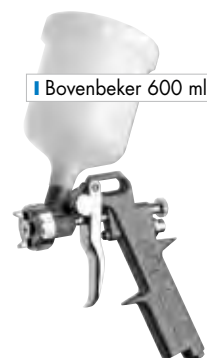

■ Bovenbeker 600 ml

**ECOLINE**

VERFSPIJTPISTOOL MET BOVENBEKER

Bestelnr. 28625  
Prijs excl. BTW 29,90 €

**VERFSPUITPISTOLEN**

- Profi verfspuitpistool met meerdere instelmogelijkheden
- Werkdruk: 4-5 bar
- Luchtverbruik: 100 - 200 l/min.
- Standaard sproeier: dia. 1,5 mm
- Instelbaar voor rond- en vlakstraal

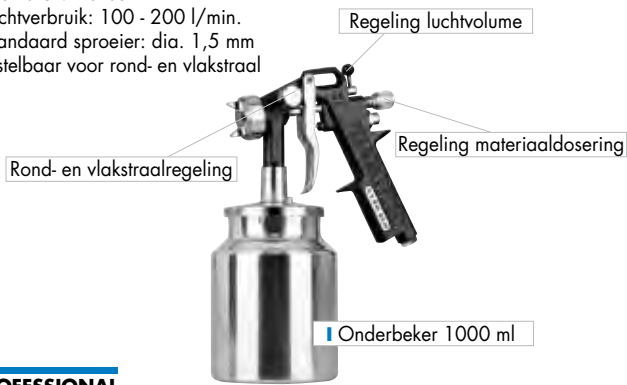

**PROFESSIONAL**

**VERFSPUITPISTOOL PROFI MET ONDERBEKER 1000 ML**

Bestelnr.	28626
Prijs excl. BTW	55 €

VERVANGSPROEIERS	DIA. 1,5	DIA. 1,8	DIA 2,2
Bestelnr.	28635	28636	28634
Prijs excl. BTW	17,50 €	17,50 €	17,50 €

- Profi verfspuitpistool met meerdere instelmogelijkheden
- Werkdruk: 4-5 bar
- Luchtverbruik: 100-200 l/min.
- Standaard sproeier: dia. 1,5 mm
- Instelbaar voor rond- en vlakstraal

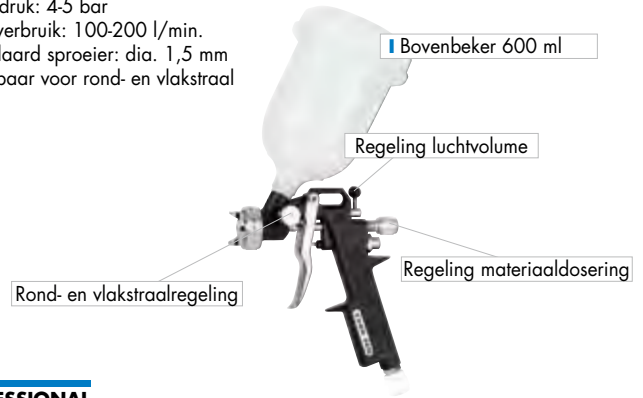

**PROFESSIONAL**

**VERFSPUITPISTOOL PROFI MET BOVENBEKER 600 ML**

Bestelnr.	28628
Prijs excl. BTW	55 €

VERVANGSPROEIERS	DIA. 1,5	DIA. 1,8	DIA 2,2
Bestelnr.	28635	28636	28634
Prijs excl. BTW	17,50 €	17,50 €	17,50 €

- Profi, mini verfspuitpistool voor kleine spuitwerkzaamheden
- Werkdruk: 3 bar
- Luchtverbruik: 50 - 100 l/min.
- Standaard sproeier: dia. 0,7 mm
- Instelbaar voor rond- en vlakstraal



**PROFESSIONAL**

**MINI VERFSPUITPISTOOL PROFI MET BOVENBEKER 75 ML**

Bestelnr.	28645
Prijs excl. BTW	45 €

VERVANGSPROEIERS	DIA. 0,5	DIA. 0,7	DIA 1,0
Bestelnr.	28638	28639	28641
Prijs excl. BTW	15 €	15 €	15 €

- Compleet HVLP verfspuitsysteem incl. luchturbine
- Voor een perfecte, snelle en ecologische manier van verfspuiten
- Ideaal voor het HVLP-verspuiten van meubels, wanden, carrosserie etc.
- Gemakkelijk te transporteren dankzij de draagriem
- De Turbo-compressor Air-Paint is voorzien van een speciale aansluiting voor het opblazen van ballen, luchtmatrassen, ...

**ECOLINE**

**HVLP AIRPAINT**

Bestelnr.	28621
Vermogen	550 W
Spanning	230 V
Volumestroom	1450 l/min.
Werkdruk	0,15 bar
Gewicht	3 kg
Reservoir	1 l
Sproeiers	dia. 1,3 en 3,0
Slang	2,5 m
Prijs excl. BTW	169 €



- Profi HVLP verfspuitpistool met meerdere instelmogelijkheden
- Nauwelijks nevel dankzij lage luchtdruk van 3 bar
- Regelbaar luchtverbruik: 150 - 250 l/min.
- Superfijne afwerking en minder afplakwerk dankzij HVLP systeem



**PROFESSIONAL**

**XTREME 200 HVLP**

Bestelnr.	28692
Prijs excl. BTW	159 €

VERVANGSPROEIERS	DIA. 1,5	DIA. 1,8	DIA 2,2
Bestelnr.	28694	28696	28698
Prijs excl. BTW	55 €	55 €	55 €

- Profi HVLP verfspuitpistool met meerdere instelmogelijkheden
- Nauwelijks nevel dankzij lage luchtdruk van 3 bar
- Regelbaar luchtverbruik: 150 - 250 l/min.
- Superfijne afwerking en minder afplakwerk dankzij HVLP systeem



**PROFESSIONAL**

**XTREME 100 HVLP**

Bestelnr.	28690
Prijs excl. BTW	129 €

VERVANGSPROEIERS	DIA. 1,5	DIA. 1,8	DIA 2,2
Bestelnr.	28694	28696	28698
Prijs excl. BTW	55 €	55 €	55 €

## VERFSPIJTPISTOLEN

- Industrieel HVLP verfspuitpistool met meerdere instelmogelijkheden
- Max. werkdruk 2 bar
- Luchtverbruik 150 l/min.
- HVLP (High Volume Low Pressure) systeem genereert een sterk gereduceerde nevelvorming in vergelijking met traditionele verfspuitpistolen
- De traploze regeling van de verftoevoer en het luchtdebiet zorgt voor een efficiënte en tijdbesparende werking
- Standaard sproeier: dia. 0,5 mm

### INDUSTRIAL

#### INDUSTRIEEL VERFSPIJTPISTOOL HVLP Z1000

Bestelnr.	28640
Prijs excl. BTW	199 €

#### VERVANGSPROEIERS DIA. 0,5 DIA. 0,8 DIA. 1,0

Bestelnr.	28630	28631	28633
Prijs excl. BTW	69 €	69 €	69 €



- Industrieel HVLP verfspuitpistool met meerdere instelmogelijkheden
- Max. werkdruk 3 bar
- Luchtverbruik 300 l/min.
- HVLP (High Volume Low Pressure) systeem genereert een sterk gereduceerde nevelvorming in vergelijking met traditionele verfspuitpistolen
- De traploze regeling van de verftoevoer en het luchtdebiet zorgt voor een efficiënte en tijdbesparende werking
- Standaard sproeier: dia. 1,4 mm

### INDUSTRIAL

#### INDUSTRIEEL VERFSPIJTPISTOOL HVLP Z3000

Bestelnr.	28643
Prijs excl. BTW	249 €

#### VERVANGSPROEIERS DIA. 1,2 DIA. 1,4 DIA. 1,6 DIA. 1,8 DIA. 2,0 DIA. 2,2

Bestelnr.	28653	28654	28656	28658	29660	29661
Prijs excl. BTW	79 €	79 €	79 €	79 €	79 €	79 €

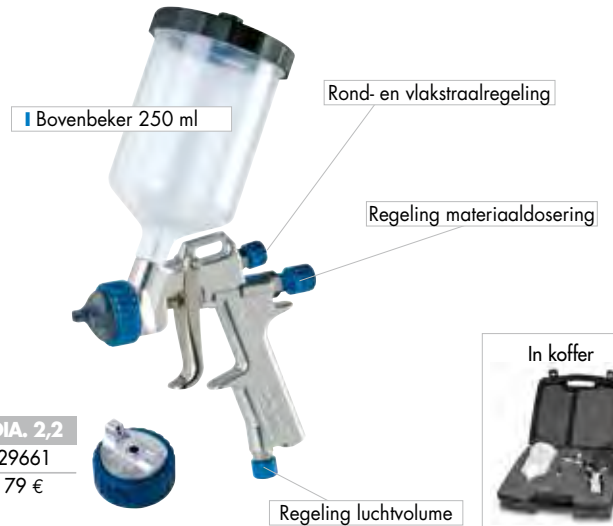

## ACCESSOIRES VERFSPIJTPISTOLEN



#### ONDERHOUDSKIT VERFSPIJTPISTOLEN

Bestelnr.	28644
Prijs excl. BTW	5,90 €



#### BESCHERMMAKSER

Bestelnr.	28649
Prijs excl. BTW	0,90 €



#### BESCHERMMAKSER MET 2 FILTERS

Bestelnr.	28657
Prijs excl. BTW	11,90 €



#### VERVANGFILTER VOOR BESCHERMMAKSER

Bestelnr.	28648
Prijs excl. BTW	2,90 €



#### 3-DELIGE BESCHERMINGSKIT

Bestelnr.	28642
Prijs excl. BTW	11,90 €



#### VERFSPIJTPISTOOLHOUDER

Bestelnr.	28519
Prijs excl. BTW	29 €



## TOEBEHOREN IN BLISTER

Bestelnr.	Omschrijving	Prijs excl. BTW	
28551	4-delige starterskit (inhoud: p. 84)	11,90 €	
28619	Persluchtkit 5-delig (NYCA) (inhoud: p. 84)	34,90 €	
28620	Persluchtkit 5-delig (METAAL) (inhoud: p. 84)	44,90 €	
28200	Blaaspistool met korte bek	5,90 €	
28215	Blaaspistool met lange bek	6,90 €	
28205	Doseerbaar blaaspistool	12,90 €	
28220	Waspistool met onderbeker	24,90 €	
28235	Bandenblazer	17,90 €	
28240	Bandenblazer geijkt	55,90 €	
28604	Adaptieset voor bandenblazer (bal-boot-band)	6,50 €	
28310	Verfspuitpistool met bovenbeker	29,90 €	
28315	Verfspuitpistool met onderbeker	29,90 €	
28245	Zandstraalpistool met aanzuigslang	18,90 €	
28255	Drukregelaar met manometer (1/4") (standaard)	17,90 €	
28230	Universele snelkoppeling (1/4" buitendraad)	4,90 €	
28260	Universele snelkoppeling (3/8" buitendraad)	4,90 €	
28265	Universele snelkoppeling (1/4" binnendraad)	4,90 €	
28270	Universele snelkoppeling (3/8" binnendraad)	4,90 €	

Bestelnr.	Omschrijving	Prijs excl. BTW	
28275	Universele snelkoppeling met slangpilaar (8 mm)	4,90 €	
28280	Steeknippel (1/4" buitendraad)	2,30 €	
28285	Steeknippel (3/8" buitendraad)	2,30 €	
28290	Steeknippel (1/4" binnendraad)	2,30 €	
28295	Steeknippel (3/8" binnendraad)	2,30 €	
28300	Steeknippel met slangpilaar (6 mm)	2,30 €	
28305	Steeknippel met slangpilaar (8 mm)	2,30 €	
28325	Dubbelnippel 1/4" x 1/4"	2 €	
28330	Dubbelnippel 3/8" x 3/8"	2,20 €	
28335	Dubbelnippel 1/2" x 1/2"	2,90 €	
28340	Slangpilaar 8 mm x 8 mm	1,80 €	
28708	Drukregelaar 1/4" (profi)	21,90 €	
28720	Waterafscheider 1/4" (profi)	25,90 €	
28710	Olienevelaar 1/4" (profi)	25,90 €	
28704	Drukregelaar - waterafscheider 1/4" (profi)	35,90 €	
28700	Drukregelaar - waterafscheider olienevelaar 1/4" (profi)	59 €	
28900	Olief voor perslucht machines	9,90 €	
25231	Olief voor compressorkop	5,90 €	

persluchttechniek

lassen en snijden

metaalbewerking

werkplaatsinrichting

handgereedschap

pomptechniek

stroomaggregaten

construction equipment

houtbewerking

cleaning equipment